

 Cortinadecor

## VENECIANAS EFECTO MADERA 50 mm GUÍA DE INSTALACIÓN

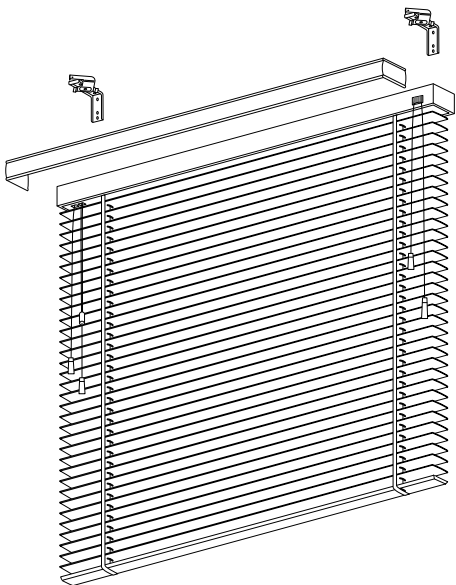

# Comprobamos las piezas

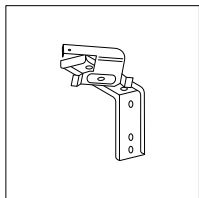

**Soportes**

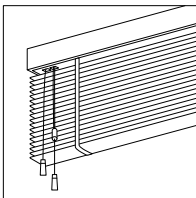

**Veneciana**

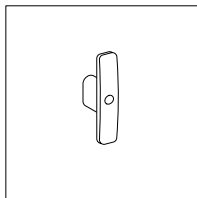

**Cornamusa**

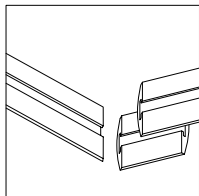

**Embellecedor**

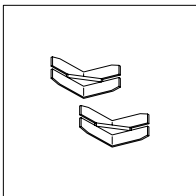

**Piezas de angulo**

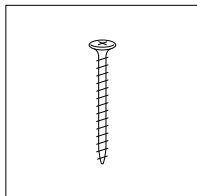

**Tornillos \***

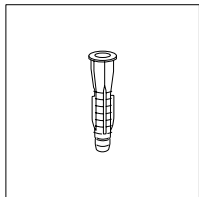

**Tacos \***

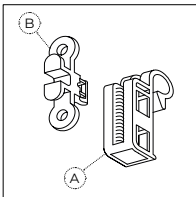

**Clips**

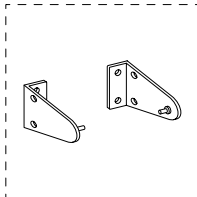

**Sujección final  
(opción)**

*\*Si la instalación se va a realizar en alguna superficie que no sea ladrillo, es recomendable adquirir alguna tornillería específica.*

# Necesitamos

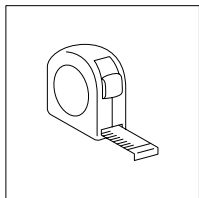

**Cinta metrica**

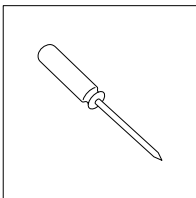

**Destornillador  
de estrella**

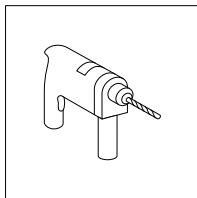

**Taladro**

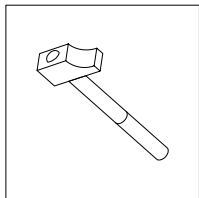

**Martillo**

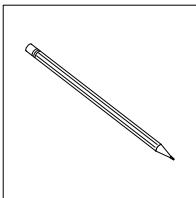

**Lápiz**

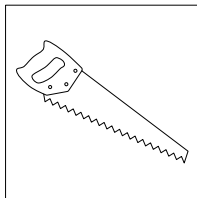

**Sierra**

# 1| Ubicamos los soportes

## PARED

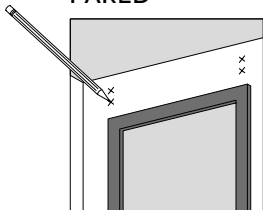

Medir y marcar

## TECHO

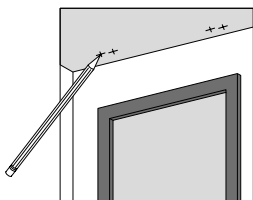

Medir y marcar

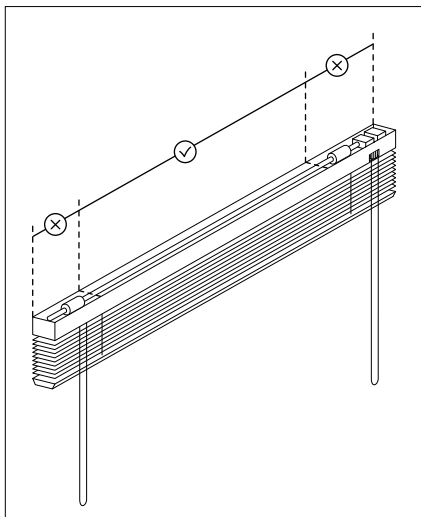

---

Con el metro, **medimos** y **marcamos** la ubicación de los soportes para que **no coincidan** con los **mecanismos internos** de la veneciana. **Repartimos** el número de soportes **recibidos** entre el ancho de la veneciana.

## 2 | Fijamos los soportes

### INSTALACIÓN A PARED

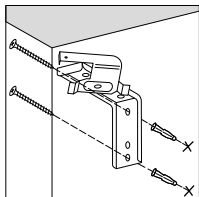

Taladrar y atornillar

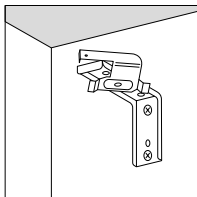

### INSTALACIÓN A TECHO

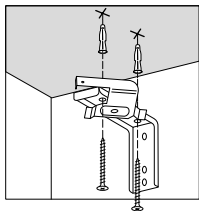

Taladrar y atornillar

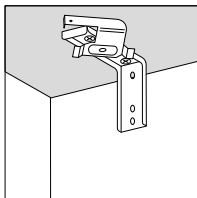

---

Primero **taladramos**, **colocamos** los tacos y **fijamos** los soportes.

### 3 | Enganchamos los clips

PIEZA A

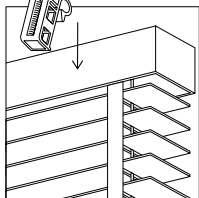

Posicionar

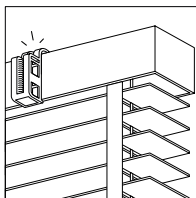

Enganchar

---

**Enganchamos** las **piezas A** de los clips al cabezal, repartiendo los entre el ancho de la veneciana. Estas piezas nos servirán en el **paso 5** para colocar el embellecedor.

## 4 | Colocamos la veneciana

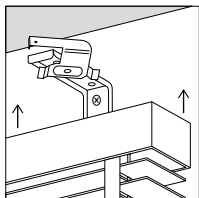
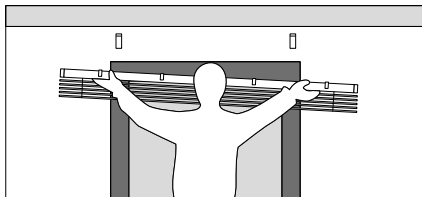

Posicionar

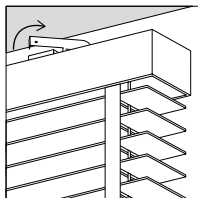

Girar

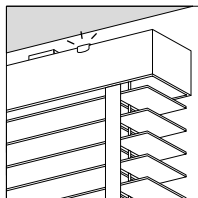

Enganchar

---

**Abrimos** las pestañas para que estén **perpendiculares** a la pared de la ventana. **Insertamos** la veneciana en los soportes. A continuación, **giramos** las pestañas hacia la derecha para que se quede bien sujeta.

## 5 | Preparamos los embellecedores laterales

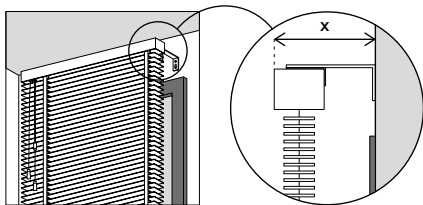

Medir

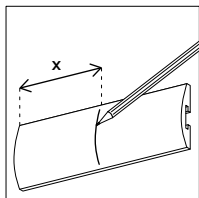

Medir y marcar

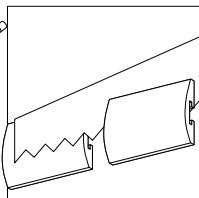

Cortar

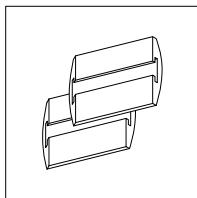

---

**Medimos** el espacio entre la pared y el cabezal.

**Trasladamos** la medida a las piezas del embellecedores laterales, **marcamos** y **cortamos** con una sierra.

**Repetimos** la etapa dos veces.



## 6 | Conectamos los embellecedores laterales

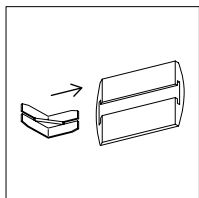

Posicionar

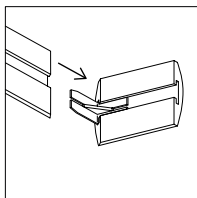

Insertar

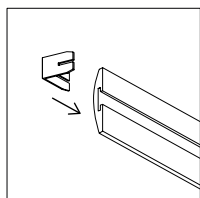
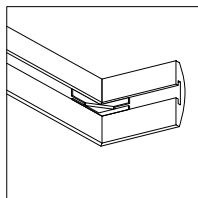

Posicionar

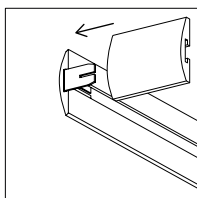

Insertar

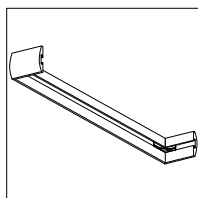

---

**Insertamos** una parte de la **pieza de ángulo** en el embellecedor lateral y **conectamos** la otra parte de la **pieza de ángulo** con el embellecedor frontal.  
**Repetimos** la etapa del otro lado.

## 7 | Colocamos el embellecedor

### PIEZA B

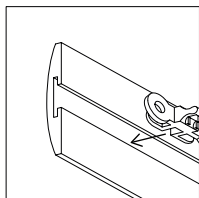

Posicionar

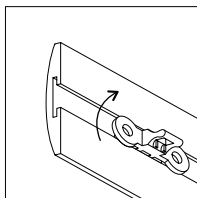

Insertar

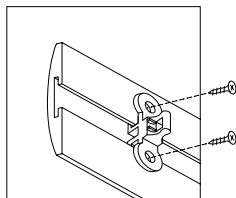

Atornillar

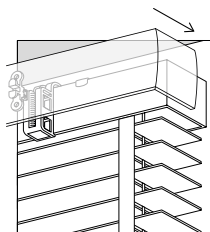

Posicionar

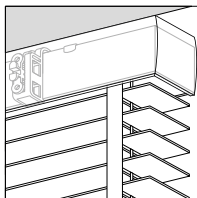

Colocar

---

Primero **insertamos** las **piezas B** de los clips dentro del embellecedor, las **repartimos** entre el ancho del cabezal y las **atornillamos**. A continuación **posicionamos** el embellecedor, insertando la **pieza B** dentro de la **pieza A** que **hemos enganchado** previamente al cabezal.

## 8 | Seguridad infantil

### CORNAMUSA

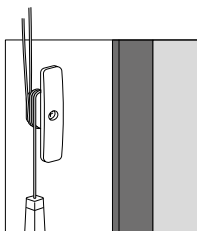
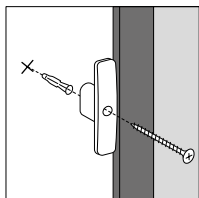

*La cornamusa se atornilla a la pared. De esta manera, los niños no podrán jugar con la cadenilla, evitando posibles accidentes.*

Taladrar y atornillar

### ADVERTENCIA

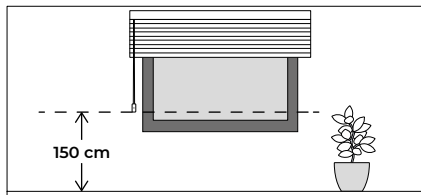

*La altura del cordón debe quedar instalado como mínimo a 150 cm del suelo.*

Medir

La cornamusa permite evitar que los niños jueguen con los cordones, **evitando posibles accidentes**. Ubicamos y **marcamos** donde queremos poner la cornamusa.

**Taladramos, colocamos** los tacos y **fijamos** la pieza.

## 9 | Sujeción final (opción)

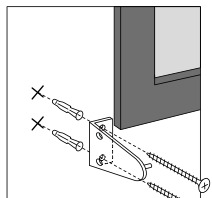

Taladrar y atornillar

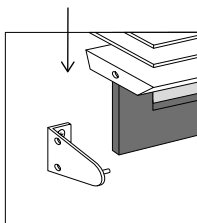

Posicionar

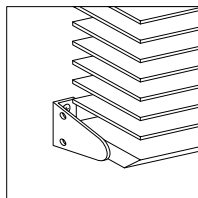

Enganchar

---

Esta pieza es opcional y permite sujetar la veneciana para evitar que se mueva mucho. Se puede atornillar a la pared o al suelo y se engancha a la veneciana de manera sencilla, como lo podemos ver en el dibujo.

**Atención al cliente**

[soporte@cortinadecor.com](mailto:soporte@cortinadecor.com)

966 181 033

[www.cortinadecor.com](http://www.cortinadecor.com)