

TOLDO PALILLERO DOS PORTERÍAS

GUÍA DE INSTALACIÓN

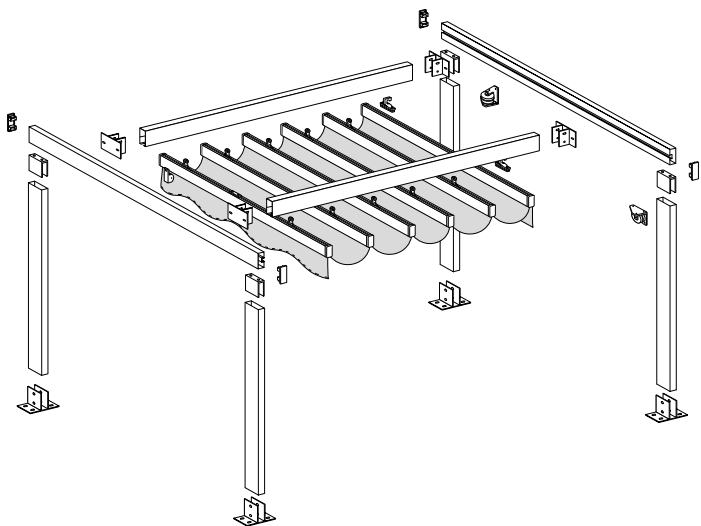





AVISO IMPORTANTE | WARNINGS



Para la seguridad de las personas que realicen la instalación y la integridad del producto, es importante leer estas instrucciones detenidamente antes de la instalación, operación, mantenimiento o primer uso. Si tiene alguna pregunta, comuníquese con Cortinadecor.

Lea atentamente este manual antes de empezar a trabajar:

- Todas las piezas suministradas se han calculado para este producto específicamente. **La sustitución o incorporación de otras piezas puede tener efectos negativos para la seguridad del mismo y sobre su garantía.** Además, la certificación CE concedida a este producto perderá su validez si se cambia alguna pieza o si la instalación no se efectúa según las indicaciones de este manual. El instalador es responsable en este sentido.
 - **Procure que la zona de montaje esté suficientemente iluminada. Elimine los obstáculos y la suciedad.** No debe haber presentes más personas que los montadores. Personas no autorizadas (en especial niños) podrían interferir o provocar riesgos durante el montaje.
 - **Una vez desembalado el producto, el instalador tiene que comprobar su integridad** y previo a comenzar la instalación, verificar la disposición de todos los componentes y herramientas **para proceder a una correcta instalación.**
- 
- 



· De ningún modo se deberá instalar un producto **deteriorado**, este **puede causar** daños a la propia instalación así como crearse situaciones de peligro a las personas. **Estos sistemas están exclusivamente destinados al uso para el cual fueron diseñados. Cualquier otro uso es inadecuado, y por lo tanto peligroso.**

· La instalación del sistema se debe realizar siempre respetando las indicaciones del fabricante, así como conociendo y aplicando toda la normativa en vigor.

· Se requiere de un mínimo de 2 personas para la instalación del toldo.

· Se requerirá por parte del cliente la adquisición de la tornillería con las necesidades que requiere la instalación de un toldo y la fijación del mismo a la pared.

· No apoye ningún objeto sobre el producto.

· **Queda terminantemente prohibido colgarse o sujetarse al producto.** Se corre el riesgo de graves lesiones a personas y al mismo.

· **Toda alteración o modificación** que se realice **sin la autorización del fabricante exime a este último de toda la responsabilidad por los daños** que puedan derivar de ello.





- En caso de que el toldo tenga que montarse a un nivel elevado recomendamos que la instalación sea realizada por un profesional experto delimitando siempre la zona.
- En la instalación y sobre todo en opción techo, no fijar en los ladrillos huecos por riesgo de caída del toldo.
- Será el instalador quien se encargue de adquirir los tornillos específicos y necesarios para la instalación de los soportes del toldo, según el peso y la superficie en la que se vaya a instalar.
- Todos los tornillos utilizados han de cerrarse con una fuerza máxima, pero no excesiva.
- El producto debe instalarse a una altura mínima permitida por la ley; en caso contrario, es obligatorio instalar en el producto con automatismos un avisador acústico.



Piezas del producto

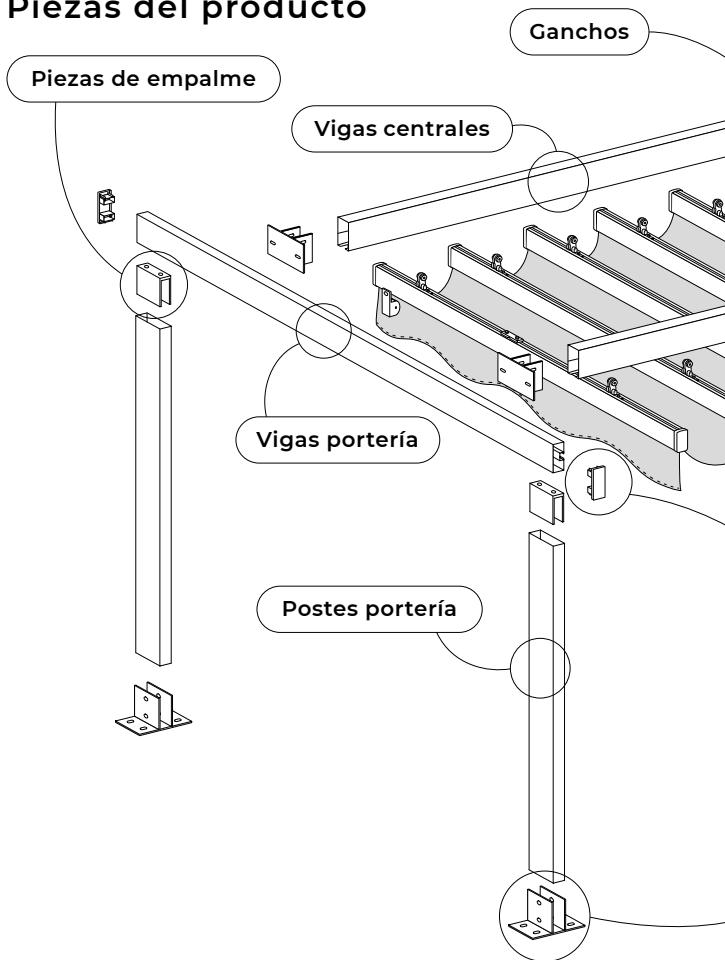

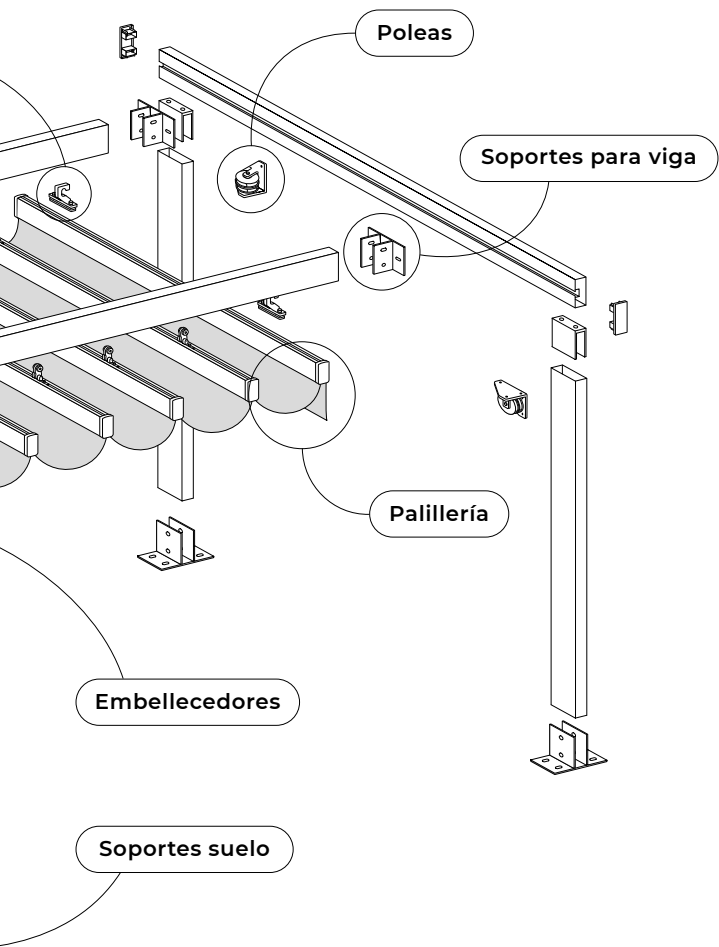

Poleas

Soportes para viga

Palillería

Embellecedores

Soportes suelo

Comprobar piezas

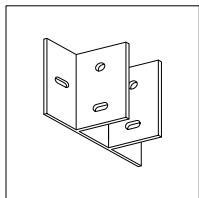

Soportes viga*

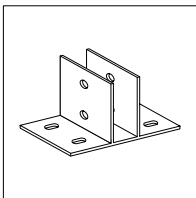

Soportes suelo*

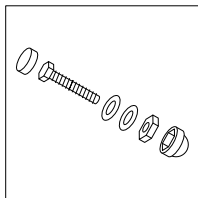

Tornillos, roscas, topes

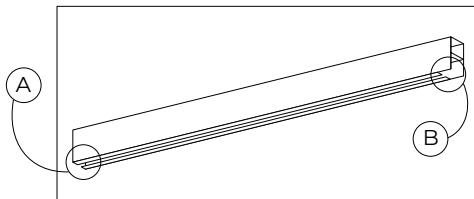

Vigas centrales

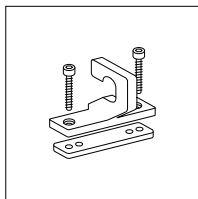

**Ganchos
con tornillos**

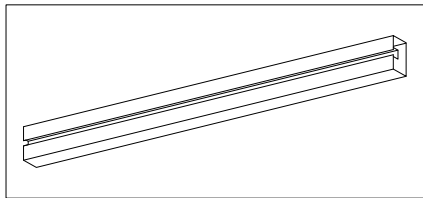

Viga portería

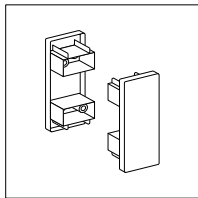

Embellecedores

* Las piezas que se instalan a pared o a suelo no llevan tornillos y tacos incluidos. Adquirir una tornillería específica para el tipo de superficie donde vamos a instalar la palillera.

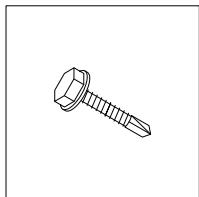

**Tornillos
autorroscantes**

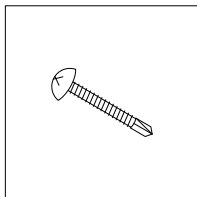

**Tornillos
autorroscantes**

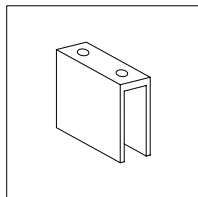

Piezas empalme

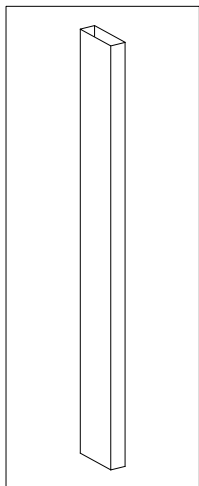

Postes portería

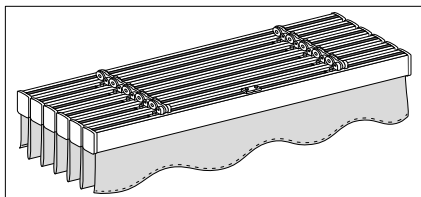

Palillera

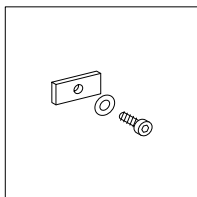

**Regletas
con tornillos**

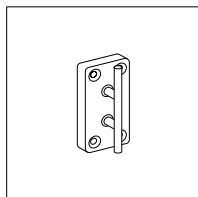

Cornamusa*

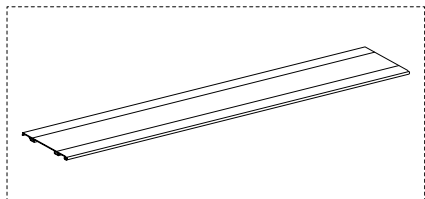

Tejadillos
(opción)

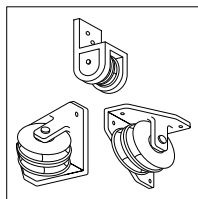

Poleas laterales

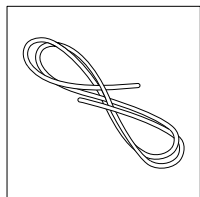

Cuerda

** Las piezas que se instalan a pared no llevan tornillos y tacos incluidos. Adquirir una tornillería específica para el tipo de superficie donde vamos a instalar la palillería.*

Necesitamos

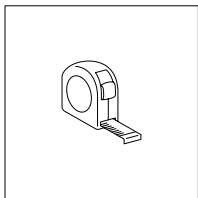

Cinta métrica

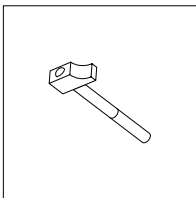

Martillo

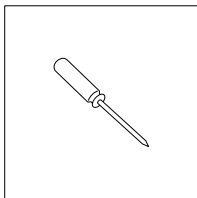

**Destornillador
de estrella**

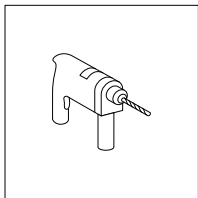

Taladro
broca nº10 y nº2

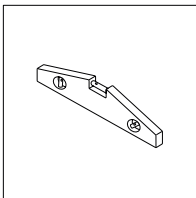

Nivel

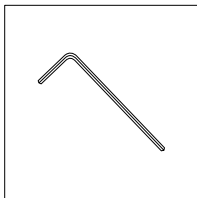

Llave allen



Escalera

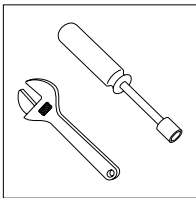

**Llave inglesa
y llave de pipa**

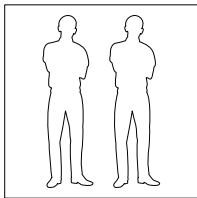

Dos personas

1| Preparamos los postes verticales

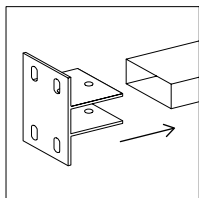

Posicionar

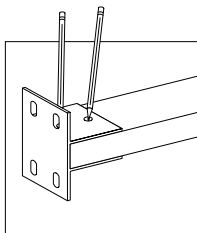

Marcar

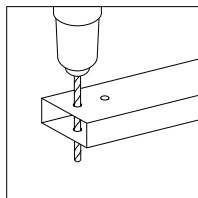

Taladrar

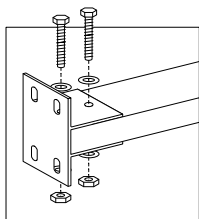

Atornillar

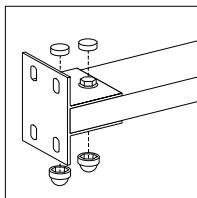

Colocar

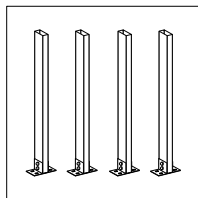

Posicionar

Colocamos **los soportes para suelo** en el extremo de cada poste, marcamos agujeros y taladramos. Luego pasamos los tornillos y apretamos con una llave inglesa.

2| Fijamos las piezas de empalme

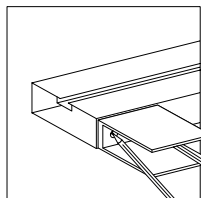

Marcar

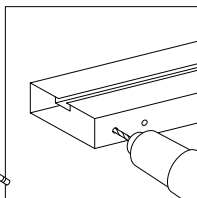

Taladrar

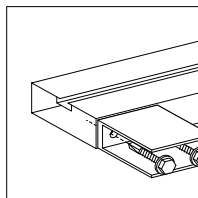

Atornillar

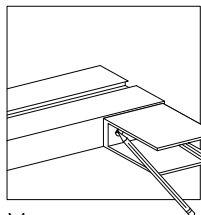

Marcar

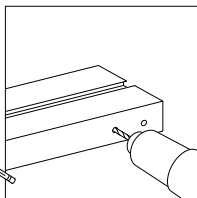

Taladrar

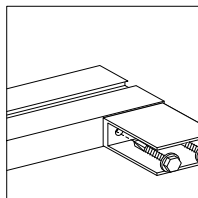

Atornillar

A continuación, colocamos **las piezas de empalme** en los extremos de **las vigas de la portería** y las fijamos con **los tornillos autorroscantes** incluidos*.

**Para facilitar la fijación, podemos marcar y taladrar primero la viga con una broca pequeña de 2mm.*

3| Ensamblamos las porterías

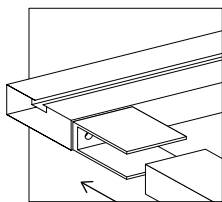
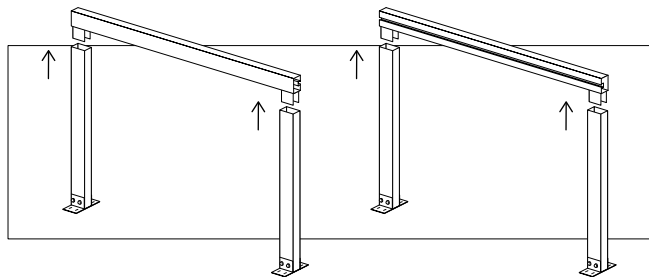

Unir

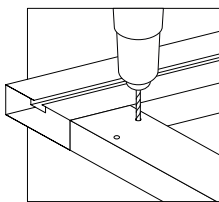

Taladrar

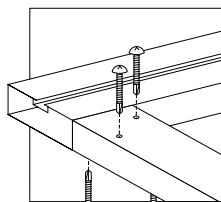

Atornillar

Unimos **los postes** con **las vigas de la portería** y fijamos cada pieza con **4 tornillos** autorroscantes de cabeza cruz*. Posicionamos 2 tornillos en cada cara y **en diagonal** para que no choquen.

**Para facilitar la fijación, podemos marcar y taladrar primero la viga con una broca pequeña de 2mm.*

4| Insertamos las regletas

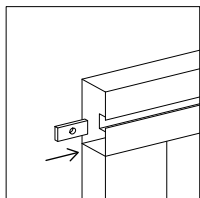

Insertar

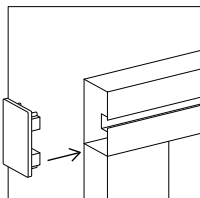

Colocar

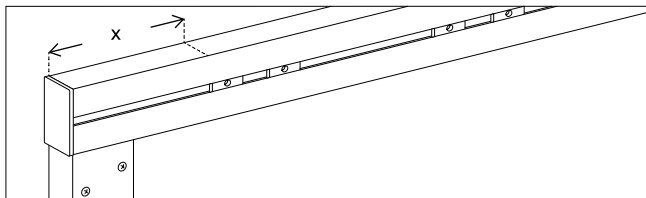

Medir

Insertamos **las regletas** por las vigas de las porterías, 4 regletas en cada viga. Luego, cerramos con **los embellecedores** a cada lado.

5| Preparamos las vigas centrales

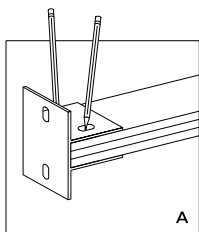

Marcar

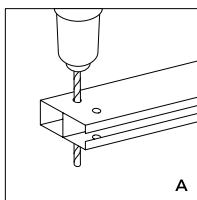

Taladrar

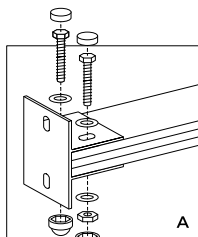

Atornillar

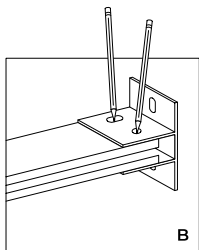

Marcar

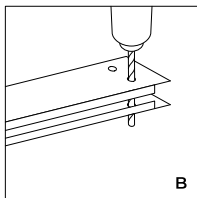

Taladrar

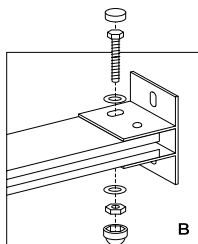

Atornillar

Colocamos **los soportes para vigas** en los extremos de **las vigas centrales**, marcamos agujeros y taladramos. Luego, pasamos los tornillos y apretamos con una llave inglesa. En el **lado B** colocamos únicamente un tornillo para dejar libre el hueco donde insertaremos la palillería en la **etapa 9**.

6 | Fijamos las vigas centrales

IDENTIFICAMOS EL LADO B

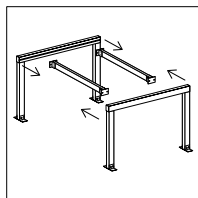
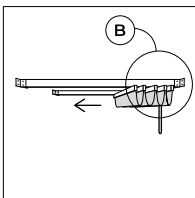
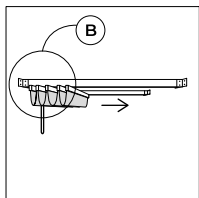

FIJAMOS LAS VIGAS EN LAS PORTERÍAS

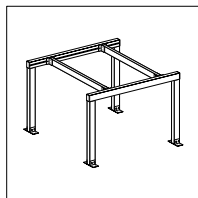
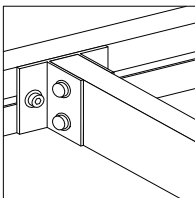
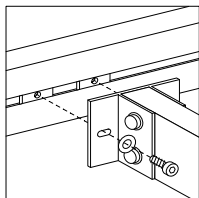

Atornillar

Primero identificamos **el lado A** y **el lado B** de las vigas centrales, **el lado B de las vigas será el lado donde irá recogida la palillería**. Posicionamos **las vigas** y las atornillamos a **las regletas de una manera equidistante**. De esta manera si hemos pedido un tejadillo no pandeará.

7 | Medimos y fijamos los soportes

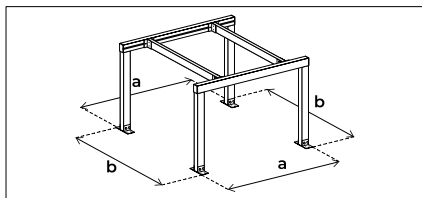

Medir

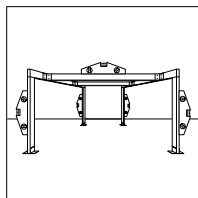

Verificar

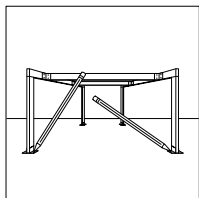

Marcar

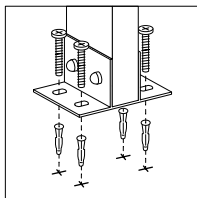

Atornillar

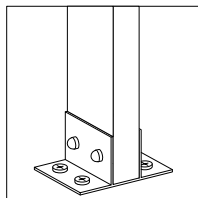

Medimos **el ancho "a"** de las porterías y nos aseguramos que haya la misma distancia en el suelo. Repetimos el proceso con **el ancho "b"**. Nivelamos correctamente la estructura y marcamos la ubicación de los soportes en el suelo.

8 | Preparamos la palillería

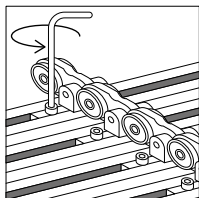
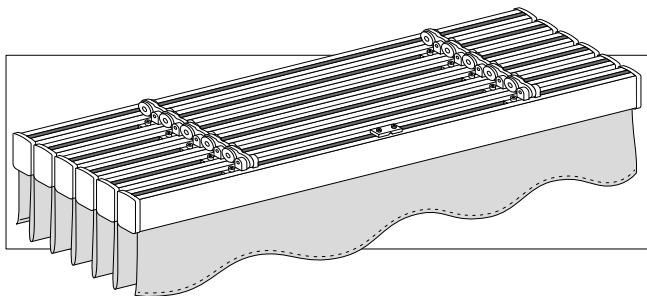

Desatornillar

Desatornillamos con una llave allen **todos los rodamientos** de los perfiles de la palillería hasta que se puedan deslizar sobre el perfil.

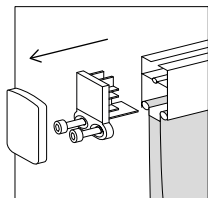

Sacar

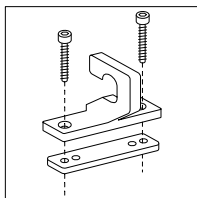

Unir

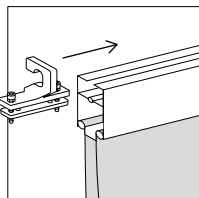

Insertar

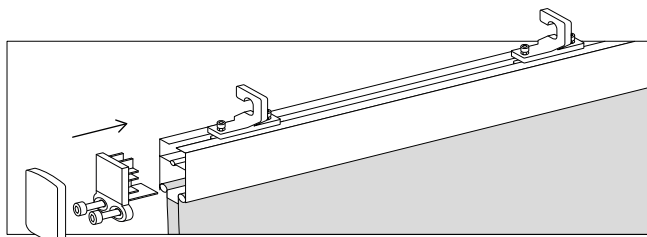

Unir

Cogemos el perfil de la palillería que **no lleva rodamientos**, sacamos el embellecedor y lo desatornillamos. Unimos, sin apretar, las piezas de **los ganchos finales** con los tornillos incluidos. Luego, insertamos los dos ganchos dentro del perfil y volvemos a colocar y atornillar el embellecedor.

9 | Colocamos la palillería

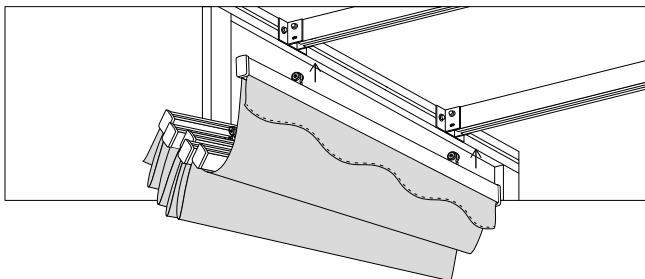

LADO B

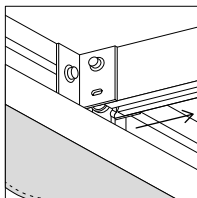
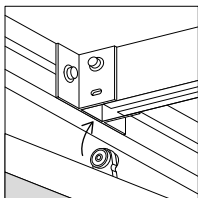

Insertar

Entre dos personas, insertamos al mismo tiempo los rodamientos dentro de las vigas, insertándolas por **el hueco del lado B**. Empezaremos por el perfil del toldo que **no lleva los ganchos**.

10 | Fijamos la palillería

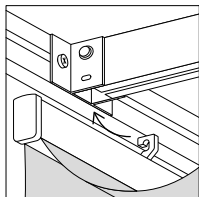

Posicionar

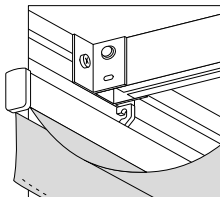

Insertar

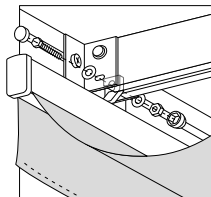

Atornillar

El último perfil lleva los ganchos finales. Los deslizamos por el perfil para que queden alineados con el hueco de las vigas centrales. Los posicionamos dentro y los fijamos con un tornillo pasante.

11| Sistema polea lateral

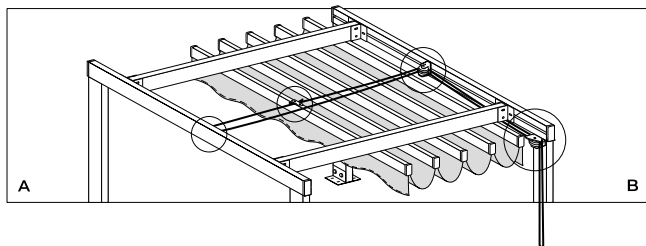

POLEA SIMPLE

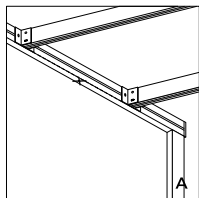

Medir y marcar

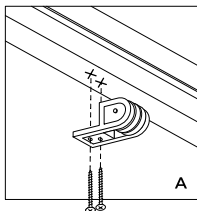

Taladrar y atornillar

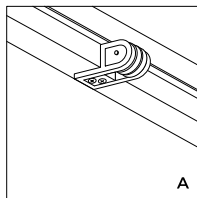

Primero, identificamos los tipos de poleas que tenemos, **una simple** y **dos angulares**. La **polea simple** irá en **el lado A** del toldo. La posicionamos, alineada con los soportes y centrada. Taladramos* y fijamos la pieza.

*Tornillos no incluidos.

POLEA ANGULAR 1

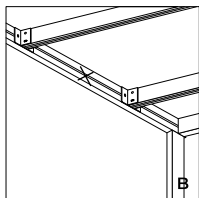

Medir y marcar

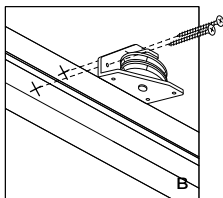

Taladrar y atornillar

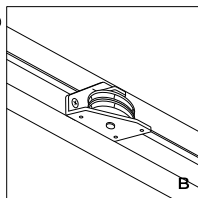

POLEA ANGULAR 2

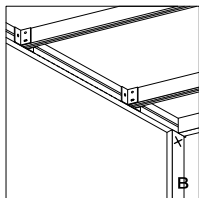

Medir y marcar

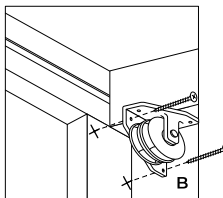

Taladrar y atornillar

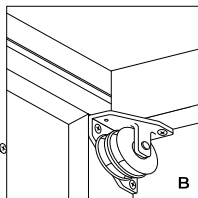

En **el lado B**, posicionamos **una polea angular** centrada y alineada con los soportes. La polea debe de quedar horizontal como en el dibujo. Ubicamos **la segunda polea angular** en el lateral donde queremos que caiga la cuerda. Taladramos y fijamos la pieza*.

**Tornillos no incluidos.*

INSTALACIÓN DE LA CUERDA

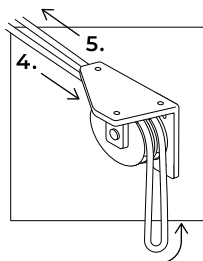
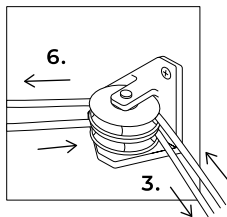
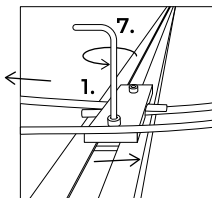
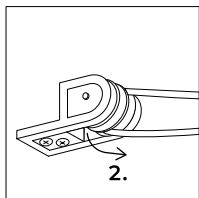

Sujetamos uno de los extremos de la cuerda en **el pisa-cuerdas** (1), la pasamos por **la polea simple** (2) y volvemos para pasar por **la polea angular** (3), pasamos por **la segunda polea angular** (4) y volvemos a sacar la cuerda por ella (5). Volvemos a pasar por **la primera polea angular** (6) y volvemos hacia **el pisa-cuerdas** y sujetamos el extremo de la cuerda (7).

12| Terminaciones

POLEAS

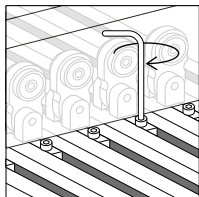

Atornillar

TEJDADILLOS

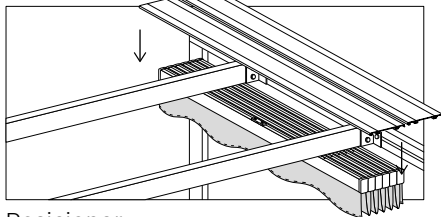

Posicionar

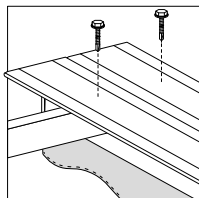

Atornillar

Con **la llave allen**, volvemos a apretar **los rodamientos** y **los ganchos** de los perfiles de la palillería. Si hemos optado por la opción con tejadillo, los posicionamos en el lado donde irá recogida la palillería y los atornillamos con unos **tornillos autorroscantes***.

** Estos tornillos no van incluidos, recomendamos utilizar tornillos con arandela de goma para impedir el paso del agua.*

13 | Seguridad infantil

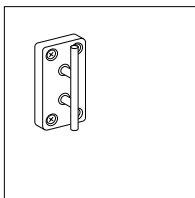
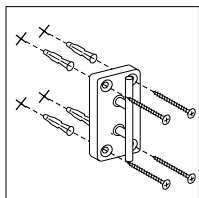

Atornillar

ADVERTENCIA

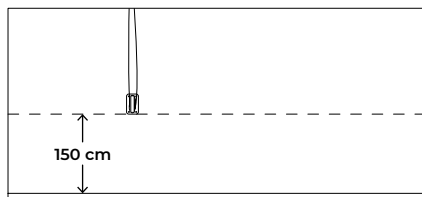

Medir



La altura del cordón debe quedar instalada como mínimo a 150 cm del suelo.

La cornmusa impide que los niños jueguen con los cordones, evitando posibles accidentes. Ubicamos y marcamos donde queremos poner la cornamusa. Taladramos, colocamos los tacos y fijamos la pieza*.

**Tornillos y tacos no incluidos.*

Visita los videos de instalación
de nuestros productos,
en nuestro canal de Youtube.

Atención al cliente

soporte@cortinadecor.com

966 181 033

www.cortinadecor.com