

## TOLDO BAJANTE

### GUÍA DE INSTALACIÓN

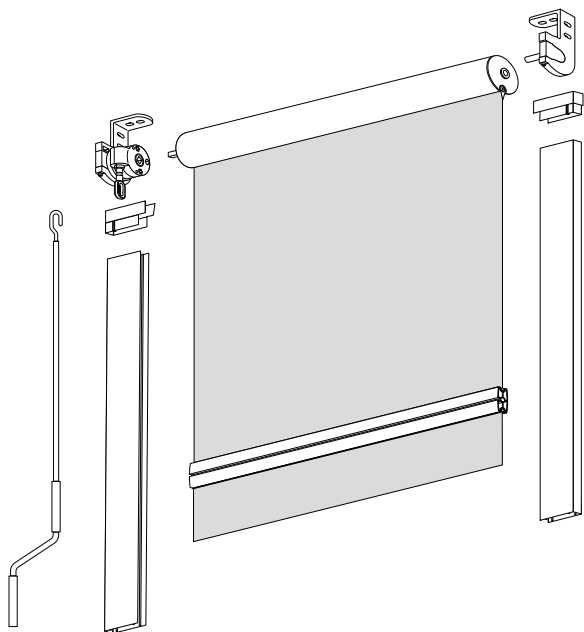







## AVISO IMPORTANTE | WARNINGS



Para la seguridad de las personas que realicen la instalación y la integridad del producto, es importante leer estas instrucciones detenidamente antes de la instalación, operación, mantenimiento o primer uso. Si tiene alguna pregunta, comuníquese con Cortinadecor.

### **Lea atentamente este manual antes de empezar a trabajar:**

- Todas las piezas suministradas se han calculado para este producto específicamente. **La sustitución o incorporación de otras piezas puede tener efectos negativos para la seguridad del mismo y sobre su garantía.** Además, la certificación CE concedida a este producto perderá su validez si se cambia alguna pieza o si la instalación no se efectúa según las indicaciones de este manual. El instalador es responsable en este sentido.
  - **Procure que la zona de montaje esté suficientemente iluminada. Elimine los obstáculos y la suciedad.** No debe haber presentes más personas que los montadores. Personas no autorizadas (en especial niños) podrían interferir o provocar riesgos durante el montaje.
  - **Una vez desembalado el producto, el instalador tiene que comprobar su integridad** y previo a comenzar la instalación, verificar la disposición de todos los componentes y herramientas **para proceder a una correcta instalación.**
- 
- 



· De ningún modo se deberá instalar un producto **deteriorado**, este puede causar daños a la propia instalación así como crearse situaciones de peligro a las personas. **Estos sistemas están exclusivamente destinados al uso para el cual fueron diseñados. Cualquier otro uso es inadecuado, y por lo tanto peligroso.**

· La instalación del sistema se debe realizar siempre respetando las indicaciones del fabricante, así como conociendo y aplicando toda la normativa en vigor.

· Se requiere de un mínimo de 2 personas para la instalación del toldo.

· Se requerirá por parte del cliente la adquisición de la tornillería con las necesidades que requiere la instalación de un toldo y la fijación del mismo a la pared.

· No apoye ningún objeto sobre el producto.

· Queda terminantemente prohibido colgarse o sujetarse al producto. Se corre el riesgo de graves lesiones a personas y al mismo.

· Toda alteración o modificación que se realice sin la autorización del fabricante exime a este último de toda la responsabilidad por los daños que puedan derivar de ello.





- En caso de que el toldo tenga que montarse a un nivel elevado recomendamos que la instalación sea realizada por un profesional experto delimitando siempre la zona.
- En la instalación y sobre todo en opción techo, no fijar en los ladrillos huecos por riesgo de caída del toldo.
- Será el instalador quien se encargue de adquirir los tornillos específicos y necesarios para la instalación de los soportes del toldo, según el peso y la superficie en la que se vaya a instalar.
- Todos los tornillos utilizados han de cerrarse con una fuerza máxima, pero no excesiva.
- El producto debe instalarse a una altura mínima permitida por la ley; en caso contrario, es obligatorio instalar en el producto con automatismos un avisador acústico.



# Comprobar piezas

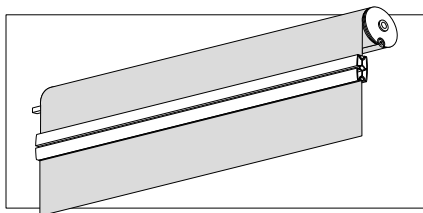

**Toldo**

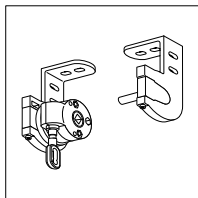

**Soportes**

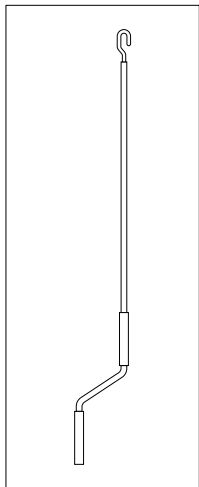

**Manivela**

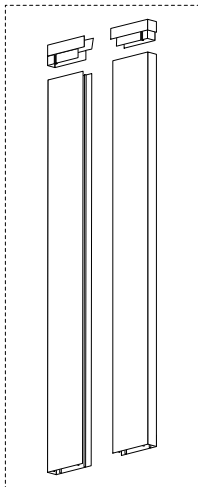

**Guías laterales  
(opcional)**

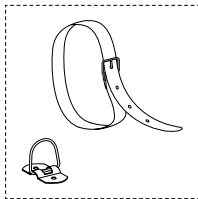

**Sujeción inferior  
(opcional)**

# Necesitamos

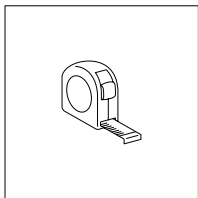

**Cinta métrica**

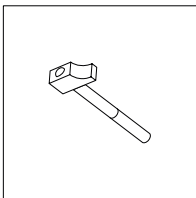

**Martillo**

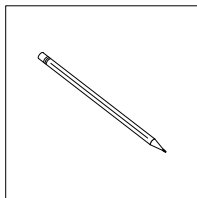

**Lápiz**

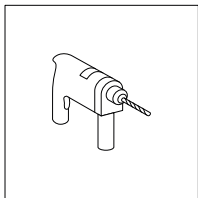

**Taladro**

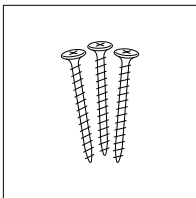

**Tornillería\***

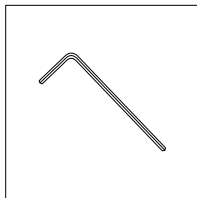

**Llave allen**



**Escalera**

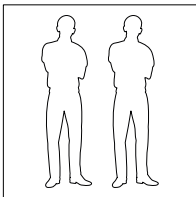

**Dos personas**

*\* El toldo bajante no lleva tornillos y tacos incluidos. Adquirir una tornillería específica para el tipo de superficie donde vamos a instalar el producto.*

# 1| Montaje de mecanismo

## Opción solo pared

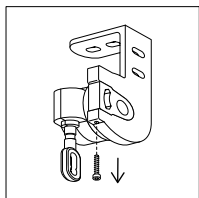

Desatornillar

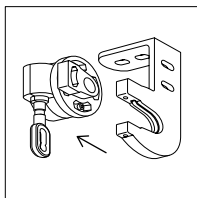

Sacar

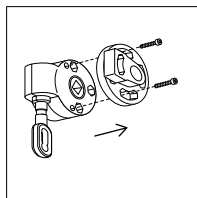

Desatornillar

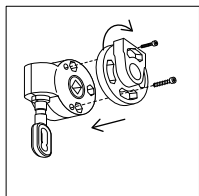

Girar y atornillar

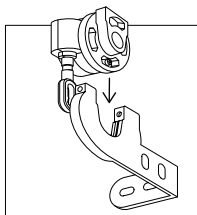

Colocar

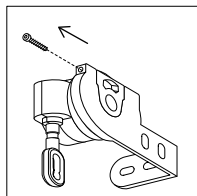

Atornillar

---

El mecanismo del toldo viene preparado para una instalación a techo. **Si lo vamos a instalar a pared,** sacamos el accionamiento del soporte, desatornillamos la pieza circular, giramos 90° y volvemos atornillar todas las piezas al soporte.



## 2 | Fijamos el accionamiento

### TECHO

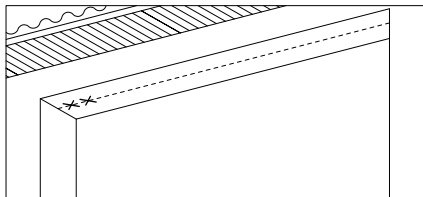

Ubicar

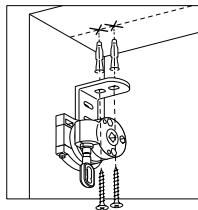

Fijar

### PARED

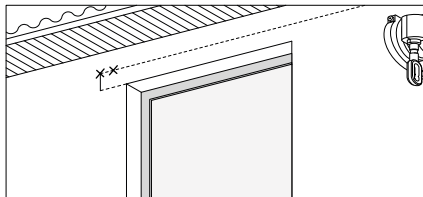

Ubicar

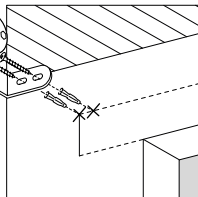

Fijar

---

El primer soporte que colocaremos será **el soporte con el accionamiento**. Con el metro, medimos y marcamos su ubicación. **Trazamos una línea de referencia**, paralela al hueco. Taladramos, colocamos los tacos\* y **fijamos el soporte**.

*\*Tornillos y tacos no incluidos.*

### 3| Ubicamos el segundo soporte

#### TECHO

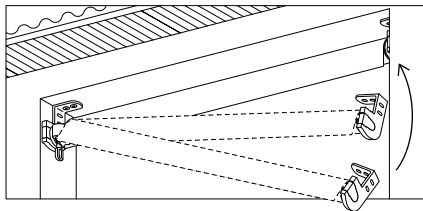

Posicionar

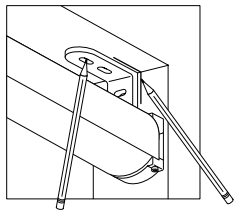

Marcar

#### PARED

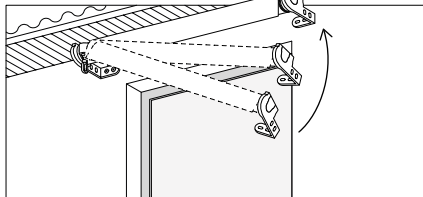

Posicionar

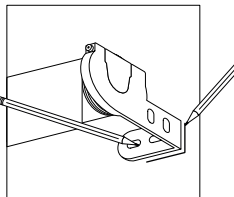

Marcar

---

Introducimos el toldo dentro del soporte que acabamos de fijar y **calculamos donde se ubicará el segundo soporte** sobre la línea de referencia. Marcamos su ubicación con un lápiz y quitamos el toldo.

*\*Tornillos y tacos no incluidos.*

## 4| Fijamos el segundo soporte

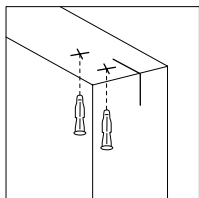

Taladrar

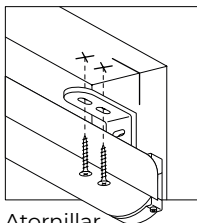

Atornillar

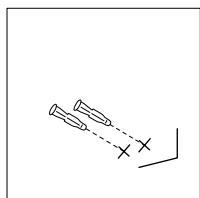
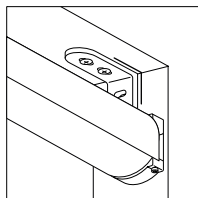

Taladrar

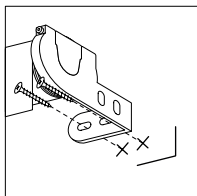

Atornillar

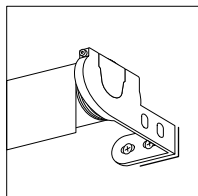

---

**Taladramos** y colocamos los tacos. A continuación, **volvemos a colocar el toldo** con el soporte y lo **atornillamos** con tornillos adecuados\*.

\*Tornillos y tacos no incluidos.

## 5| Instalamos los guías (toldo guiado)

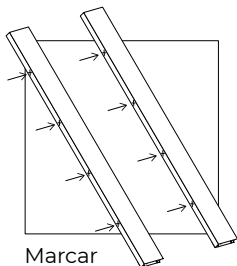

Marcar

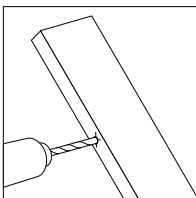

Taladrar

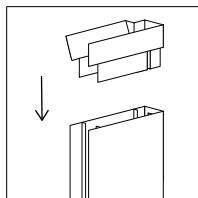

Ensamblar

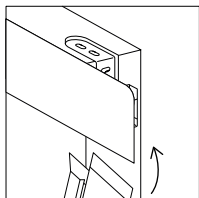

Colocar

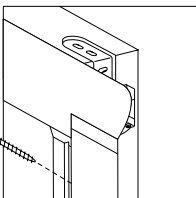

Fijar

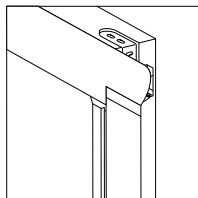

---

Si hemos optado por **un toldo guiado**, cogemos las guías y taladramos **varios agujeros** de fijación (el número de agujeros dependerá del largo). Ensamblamos el tope dentro del guía y los colocamos en los laterales del toldo. Taladramos y **fijamos las guías** con tornillos adecuados\*.

*\*Tornillos y tacos no incluidos.*

## 5 | Sujeción inferior (toldo sin guías)

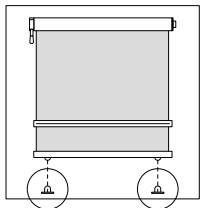

Alinear

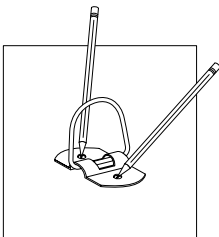

Marcar

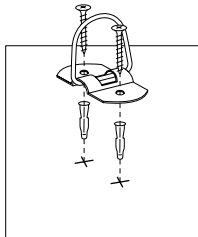

Fijar

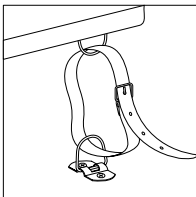

Sujetar

---

Alineamos **las sujeciones inferiores** con las **dos anillas del toldo**. Marcamos y fijamos en el suelo **las sujeciones inferiores**. Uniremos **las anillas** con **la correa** para poder sujetar el toldo.

*\*Tornillos y tacos no incluidos.*

## 6 | Insertamos la manivela

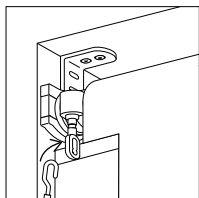

Posicionar

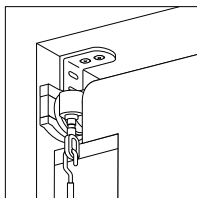

Enganchar

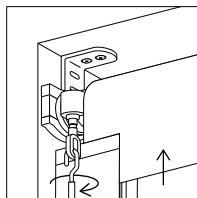

Girar

---

Insertamos el gancho de la manivela dentro del agujero previsto en el accionamiento.



Visita los videos de instalación  
de nuestros productos,  
en nuestro canal de Youtube.

**Atención al cliente**

[soporte@cortinadecor.com](mailto:soporte@cortinadecor.com)

966 181 033

[www.cortinadecor.com](http://www.cortinadecor.com)