

ESTORES ENROLLABLES DUO ROLL GUÍA DE INSTALACIÓN

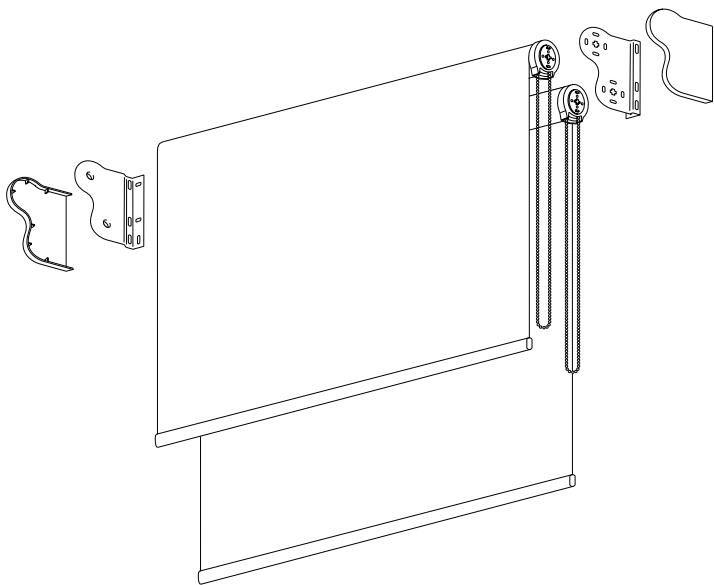

1.

ESTORES ENROLLABLES DUO ROLL INSTALACIÓN A PARED

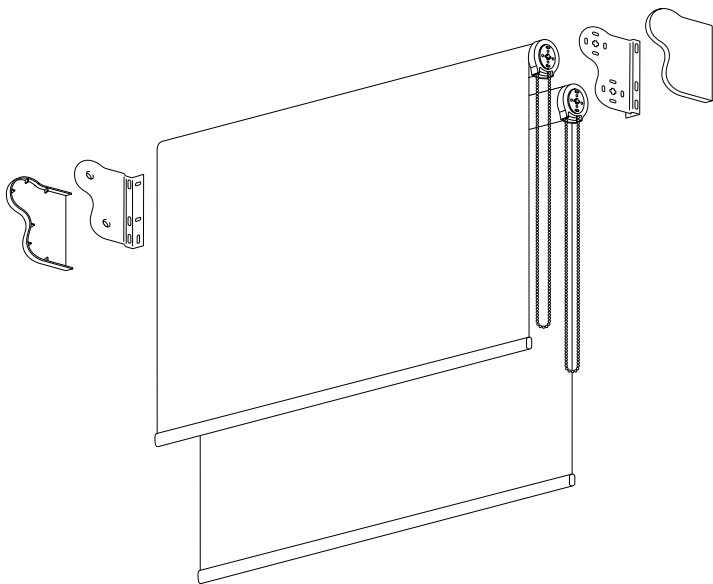

Comprobar piezas

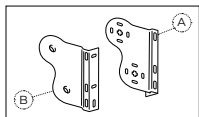

Soporte A
Soporte B

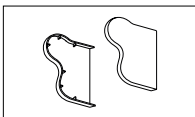

Embellecedores

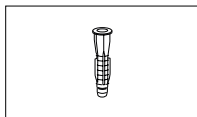

Tacos*

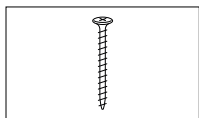

Tornillos*

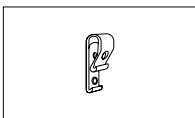

Seguridad niños

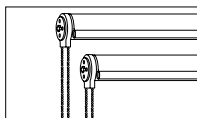

Estores

Necesitamos

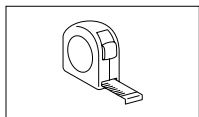

Cinta métrica

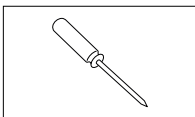

**Destornillador
de estrella**

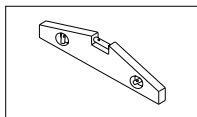

**Nivel
instalación a pared**

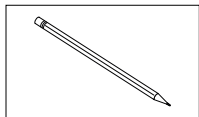

Lápiz

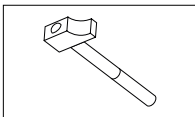

Martillo

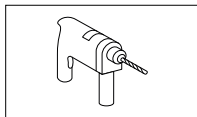

Taladro

**Si la instalación se va a realizar en alguna superficie que no sea ladrillo, es recomendable adquirir alguna tornillería específica.*

1| Ubicamos el soporte A

INSTALACIÓN A PARED

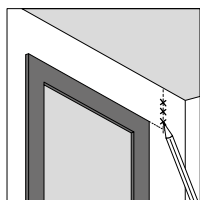

Medir y marcar

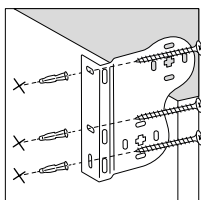

Fijar

El primer soporte que colocaremos será el **soporte A**. Este soporte se colocará **en el lado donde queramos el mecanismo** (cadenilla).

Con el metro, medimos y marcamos su ubicación.

Taladramos, colocamos los tacos y fijamos el soporte.

2 | Ubicamos el soporte B

INSTALACIÓN A PARED

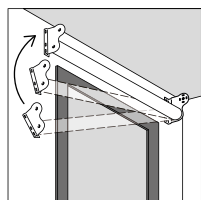

Colocar

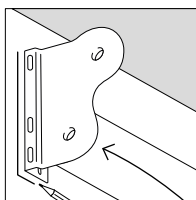

Marcar

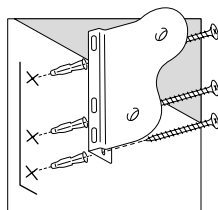

Fijar

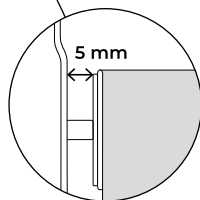

Introducimos el estor en el **soporte A** ya colocado y calculamos donde se ubicará el soporte B, **dejando medio centímetro** entre el **soporte B** y el estor **como en el dibujo**. Marcamos su ubicación con un lápiz, quitamos el estor, taladramos, colocamos los tacos y fijamos el **soporte B**. Es recomendable usar el nivel para la instalación a pared.

3 | Colocamos los embellecedores

INSTALACIÓN A PARED

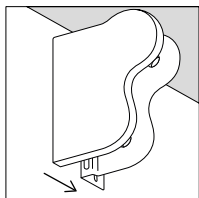

Soporte B

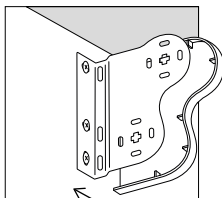

Soporte A

4 | Fijamos los estores

INSTALACIÓN A PARED

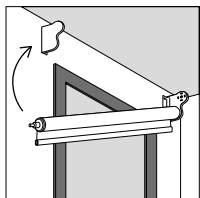

Colocar

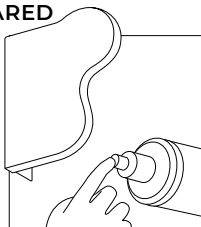

Presionar

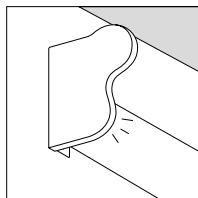

Clic

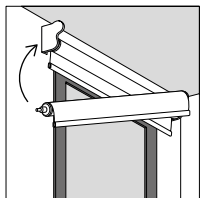

Colocar

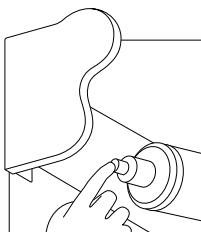

Presionar

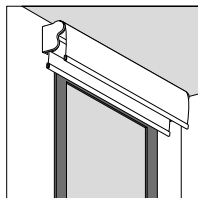

Introducimos el extremo del estor que lleva el accionamiento (cadenilla) en el **soporte A**.

A continuación, presionamos el otro extremo del estor para fijarlo en el **soporte B** hasta que haga «clic».

Repetimos el proceso para colocar el segundo estor.

5 | Seguridad niños

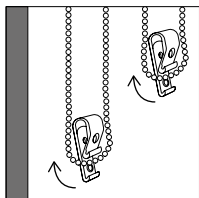

Colocar

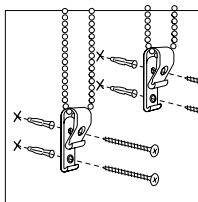

Taladrar y atornillar

La seguridad niños se atornilla a la pared. De esta manera, los niños no podrán jugar con la cadenilla, evitando posibles accidentes.

ADVERTENCIA

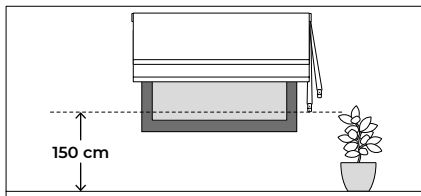

Medir



La altura de la cadena debe quedar instalada como mínimo a 150 cm del suelo.

Introducimos las cadenillas en las seguridad niños y marcamos la ubicación. Taladramos, colocamos los tacos y fijamos la pieza.

2.

ESTORES ENROLLABLES DUO ROLL INSTALACIÓN A TECHO

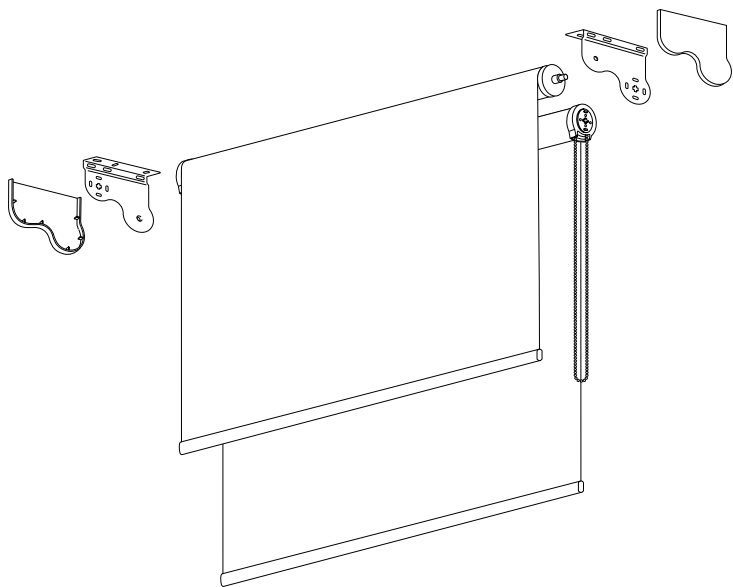

Comprobar piezas

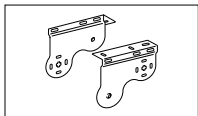

**Soporte A
Soporte B**

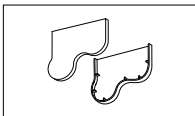

Embellecedores

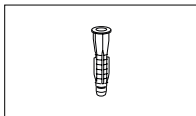

Tacos*

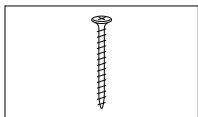

Tornillos*

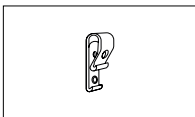

Seguridad niños

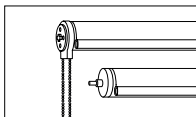

Estores

Necesitamos

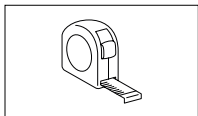

Cinta métrica

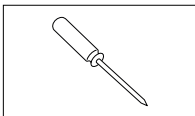

**Destornillador
de estrella**

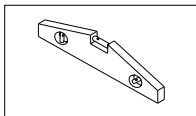

**Nivel
instalación a pared**

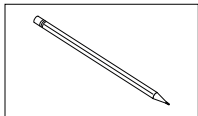

Lápiz

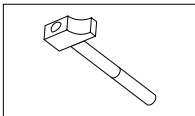

Martillo

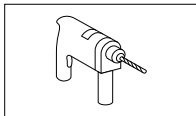

Taladro

**Si la instalación se va a realizar en alguna superficie que no sea ladrillo, es recomendable adquirir alguna tornillería específica.*

1| Ubicamos los soportes

INSTALACIÓN A TECHO

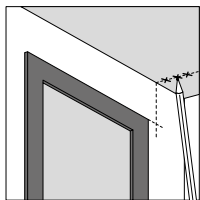

Medir y marcar

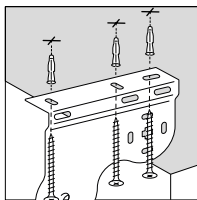

Fijar

Para ambas instalaciones seguimos las indicaciones indicadas en el dibujo. Debemos fijarnos bien en las hendiduras del soporte.

Con el metro, medimos y marcamos su ubicación. Taladramos, colocamos los tacos y fijamos el soporte.

2 | Ubicamos el segundo soporte

INSTALACIÓN A TECHO

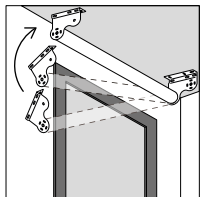

Colocar

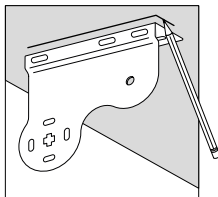

Marcar

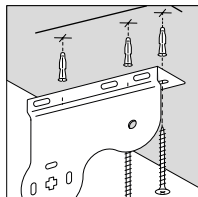

Fijar

Introducimos el estor en el soporte del lado **derecho** ya colocado y calculamos donde se ubicará el soporte del lado izquierdo, **importante** dejar 0,5 cm entre el soporte y el estor. Marcamos con un lápiz, quitamos el estor, taladramos, colocamos los tacos y fijamos. Es recomendable usar el nivel para la instalación a pared.

3 | Colocamos los embellecedores

INSTALACIÓN A TECHO

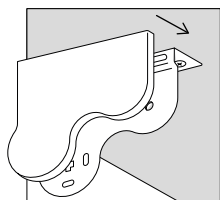

Lado izquierdo

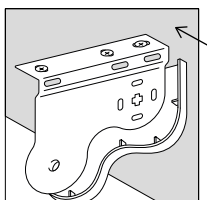

Lado derecho

4 | Fijamos los estores

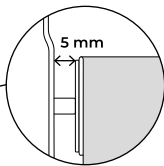

INSTALACIÓN A TECHO

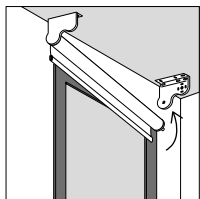

Colocar

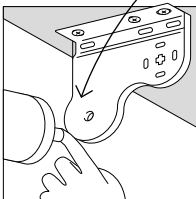

Presionar

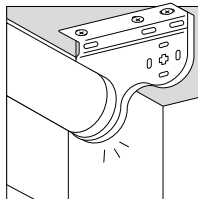

Clic

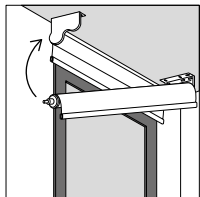

Colocar

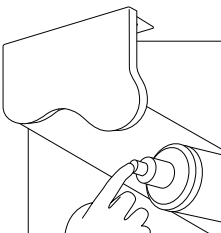

Presionar

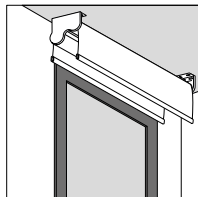

Colocamos primero el estor más pegado a la pared. Introducimos el estor en el soporte con forma de cruz y presionamos el otro lado hasta que haga « clic ». Repetimos el proceso para colocar el segundo estor.

5 | Seguridad niños

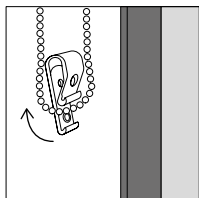

Colocar

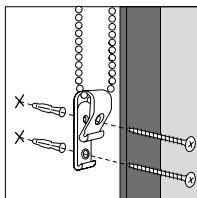

Taladrar y atornillar

La seguridad niños se atornilla a la pared. De esta manera, los niños no podrán jugar con la cadenilla, evitando posibles accidentes.

ADVERTENCIA

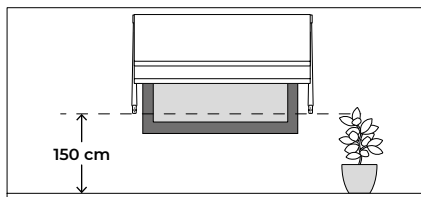

Medir



La altura de la cadena debe quedar instalada como mínimo a 150 cm del suelo.

Introducimos las cadenillas en las seguridad niños y marcamos la ubicación. Taladramos, colocamos los tacos y fijamos la pieza.

Atención al cliente

soporte@cortinadecor.com

966 181 033

www.cortinadecor.com