

VENECIANAS DE ALUMINIO

GUÍA DE INSTALACIÓN

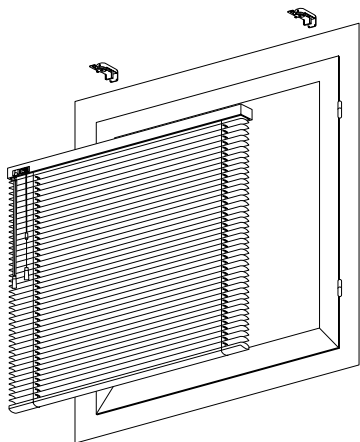
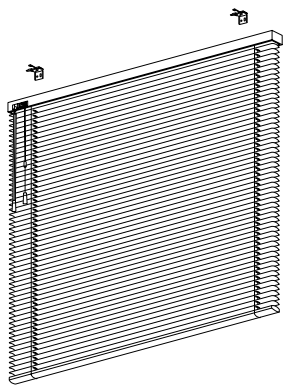

1.

VENECIANAS DE ALUMINIO CON TORNILLOS

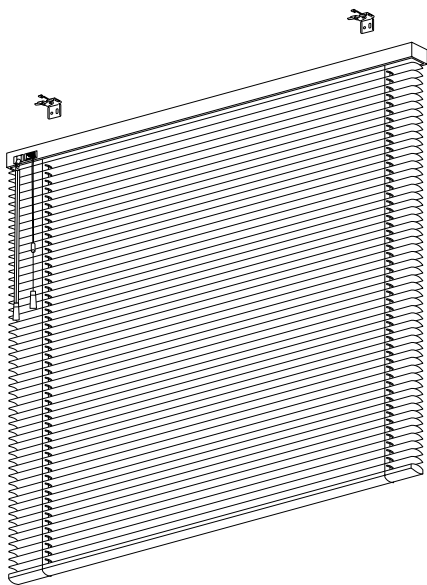

Comprobamos las piezas

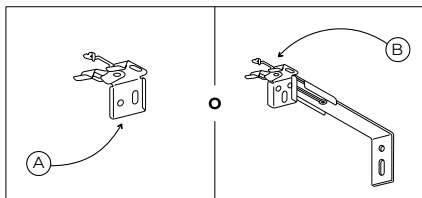

Soportes A o soportes B

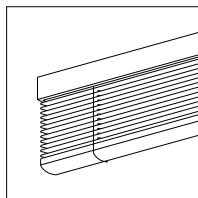

Veneciana

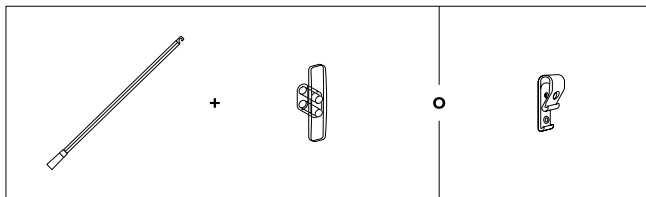

Varilla y cornamusa o Seguridad niños
(accionamiento cordón y varilla o cadena)

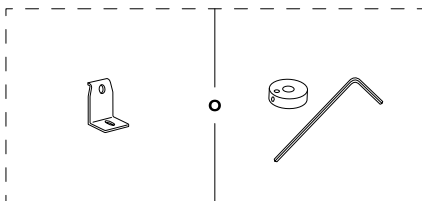

Sujeciones finales o Guía cable acero
(opcionales)

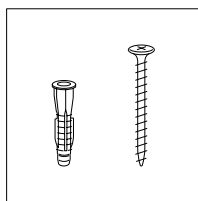

Tacos y tornillos*

**Si la instalación se va a realizar en alguna superficie que no sea ladrillo, es recomendable adquirir alguna tornillería específica.*

Necesitamos

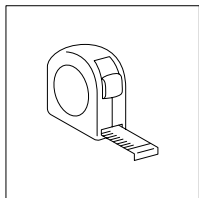

Cinta métrica

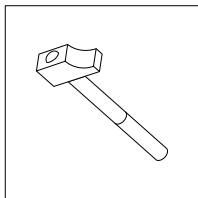

Martillo

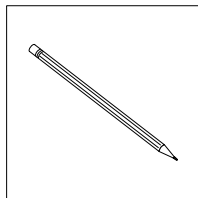

Lápiz

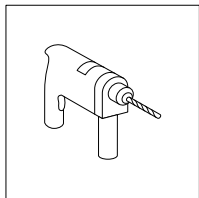

Taladro

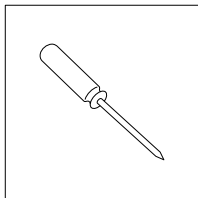

**Destornillador
de estrella**

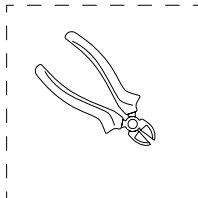

Alicates
(para guía cable
de acero)

1| Ubicamos los soportes

PARED

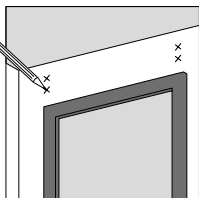

Medir y marcar

TECHO

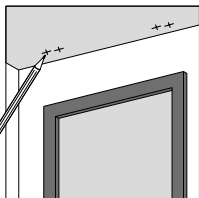

Medir y marcar

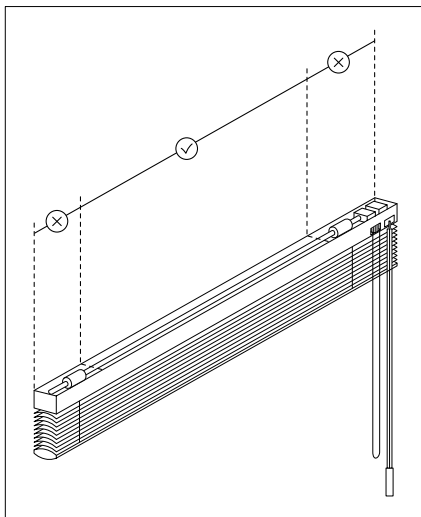

Con el metro, **medimos** y **marcamos** con un lápiz la ubicación de los soportes para que no coincidan con los mecanismos internos de la veneciana. **Repartimos** el número de soportes recibidos entre el ancho del estor.

2 | Fijamos los soportes

INSTALACIÓN A PARED

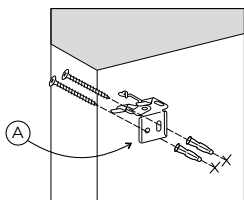

Taladrar y atornillar

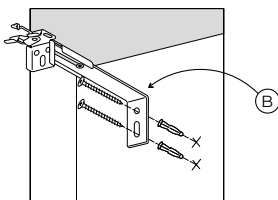

Taladrar y atornillar

INSTALACIÓN A TECHO

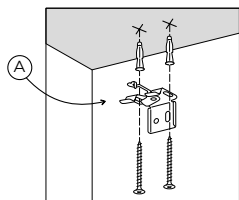

Taladrar y atornillar

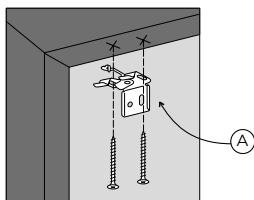

Taladrar y atornillar

Taladramos, colocamos los tacos y fijamos los soportes ya sea **a pared** (soporte A o B) o **a techo** (soporte A). También podemos colocar la veneciana en **el junquillo** de la ventana con el soporte A.

3 | Fijamos la veneciana

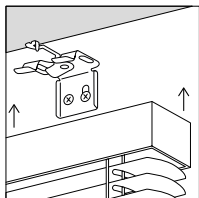
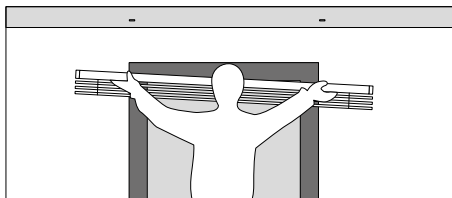

Posicionar

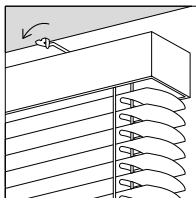

Girar

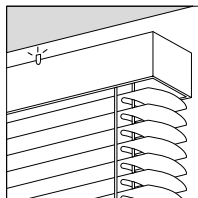

Enganchar

El soporte A y el soporte B funcionan de la misma manera, por eso seguiremos los dibujos del soporte A para ambos.

Abrimos las pestañas para que estén perpendiculares a la pared de la ventana. **Insertamos** la veneciana en los soportes y **giramos** las pestañas hacia la izquierda para que se quede bien sujeta.

4 | Sistema varilla y cornamusa

VARILLA

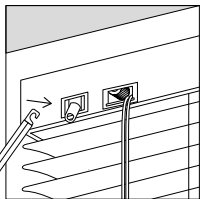

Posicionar

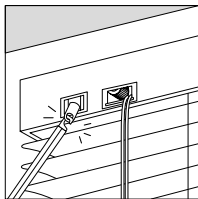

Enganchar

CORNAMUSA

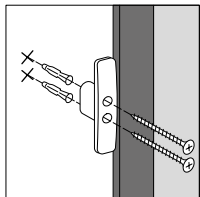

Taladrar y atornillar

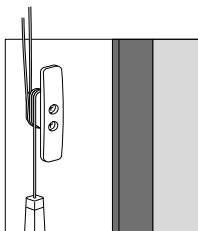

La **cornamusa** se fija a la pared para que los niños no puedan jugar con el cordón, evitando accidentes. **Aconsejamos fijarla a una altura mínima del suelo de 150 cm.**

La **varilla** puede soltarse durante el transporte, esta se engancha fácilmente en el orificio del cabezal previsto para ello.

A continuación, **ubicamos** y **marcamos** donde queremos poner la **cornamusa**. Taladramos, colocamos los tacos y fijamos la pieza.

4 | Sistema cadenilla

SEGURIDAD NIÑOS

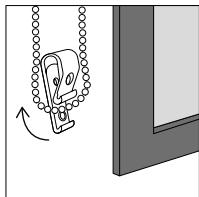

Colocar

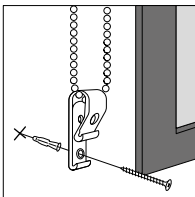

Taladrar y atornillar

ADVERTENCIA

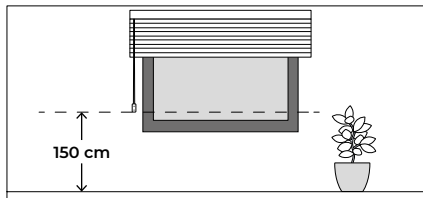

Medir



La **seguridad** se fija a la pared para que los niños no puedan jugar con el cordón, evitando accidentes. **Aconsejamos fijarla a una altura mínima del suelo de 150 cm.**

Para instalar **la seguridad niños**, introducimos la cadenilla en la pieza y marcamos la ubicación. Taladramos, colocamos los tacos y fijamos la pieza.

5 | Terminación inferior (veneciana guiada)

GUÍA CABLE DE ACERO

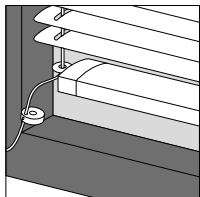

Introducir

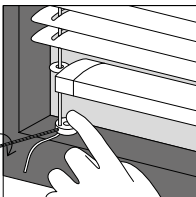

Tensar

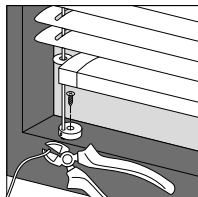

Cortar

Introducimos el cable de acero en el disco de metal, **tensamos** el cable y lo sujetamos con la llave Allen. Luego cortamos el cable sobrante con los alicates y **fijamos** la pieza al marco inferior de la ventana con un tornillo.*

* Tornillo no incluido.

5 | Terminación inferior (sujeción final)

SUJECIÓN FINAL

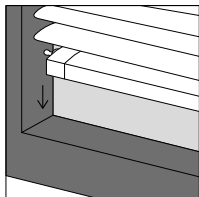

Bajar

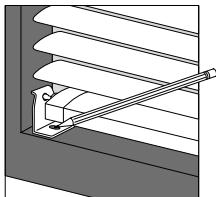

Marcar

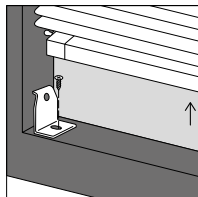

Fijar

La sujeción final se fija en la parte inferior del marco de la ventana. **Bajamos** la veneciana hasta abajo, **ubicamos** la pieza, volvemos a subir la veneciana y **fijamos** la pieza con un tornillo.*

* Tornillo no incluido.

2.

VENECIANAS DE ALUMINIO SIN TORNILLOS

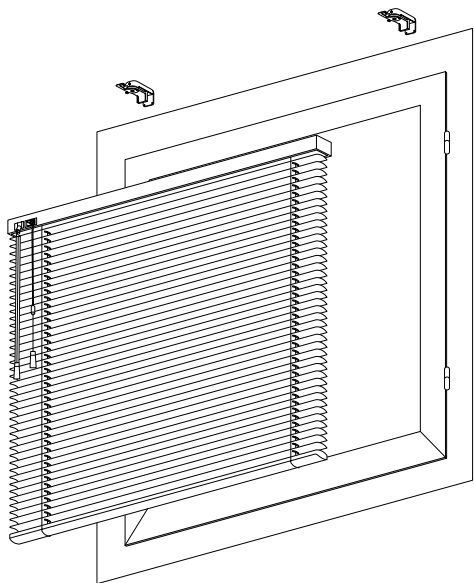

Comprobamos las piezas

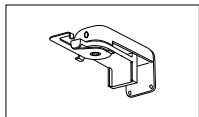

Soportes
sin tornillo

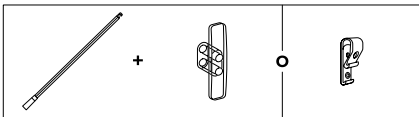

Varilla y cornamusa o Seguridad niños
(accionamiento cordón y varilla o cadena)

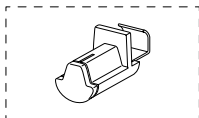

Sujeción inferior
(guía cable acero)

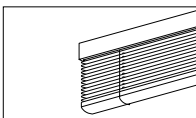

Veneciana

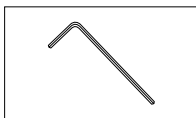

Llave Allen

Necesitamos

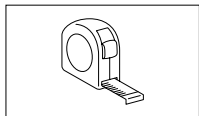

Cinta métrica



Alicates y destornillador de estrella
(guías cable de acero)

1| Fijamos los soportes

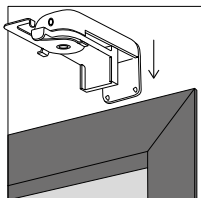

Posicionar

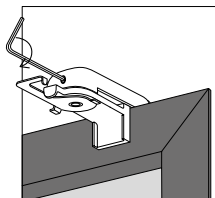

Apretar

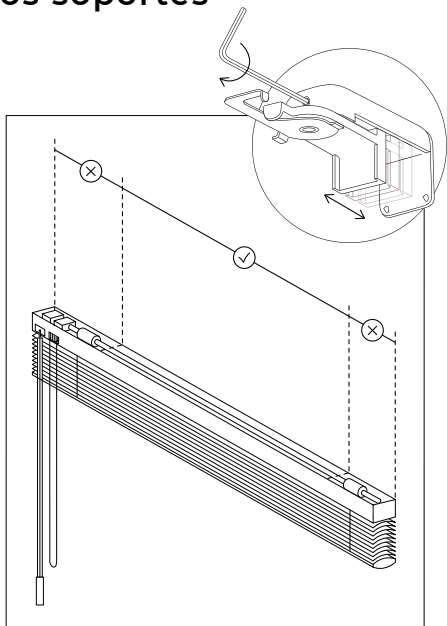

Abrimos la ventana y **ubicamos** los soportes, tenemos que evitar que coincidan con los mecanismos internos del cabezal. A continuación, el soporte se aprieta con la ayuda de la llave Allen a la hoja de la ventana.

2 | Fijamos la veneciana

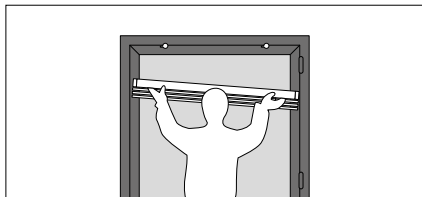

Posicionar

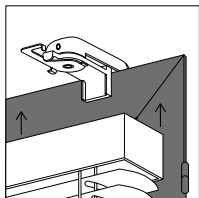

Posicionar

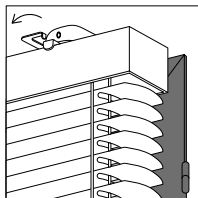

Girar

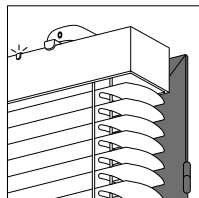

Enganchar

Cerramos la ventana y **abrimos** las pestañas para que estén perpendiculares a la ventana. **Insertamos** la veneciana en los soportes y **giramos** las pestañas hacia la izquierda para que se quede bien sujeta.

3 | Guía cable de acero (opción veneciana guiada)

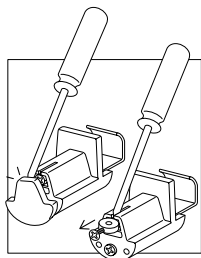

Quitar

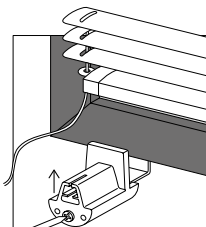

Fijar

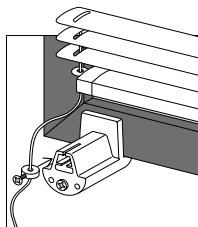

Insertar

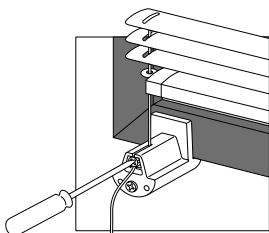

Tensar

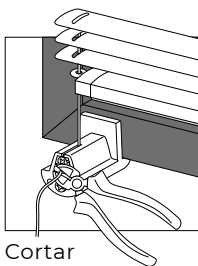

Cortar

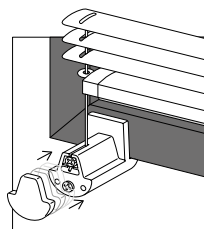

Colocar

Primero **quitamos** el tope y el disco de metal con su tornillo. Luego, **abrimos** la ventana y fijamos el soporte a la hoja de la ventana con el destornillador. **Insertamos** el cable en el disco de metal y lo volvemos a insertar en el soporte, **tensamos** el cable, y lo sujetamos bien con el destornillador. **Cortamos** la parte sobrante y volvemos a colocar el tope.

4 | Sistema varilla y cornamusa

VARILLA

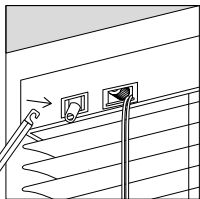

Posicionar

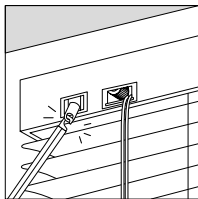

Enganchar

CORNAMUSA

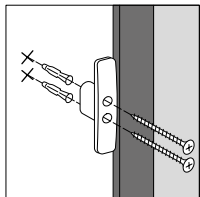

Taladrar y atornillar

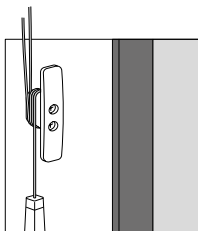

La **cornamusa** se fija a la pared para que los niños no puedan jugar con el cordón, evitando accidentes. **Aconsejamos fijarla a una altura mínima del suelo de 150 cm.**

La **varilla** puede soltarse durante el transporte, esta se engancha fácilmente en el orificio del cabezal previsto para ello. A continuación, **ubicamos** y **marcamos** donde queremos poner la **cornamusa**. Taladramos, colocamos los tacos y fijamos la pieza.

4 | Sistema seguridad niños

SEGURIDAD NIÑOS

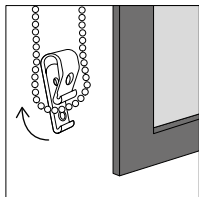

Colocar

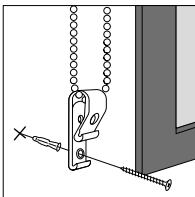

Taladrar y atornillar

ADVERTENCIA

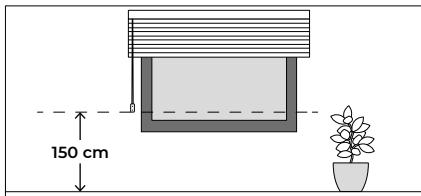

Medir



La **seguridad** se fija a la pared para que los niños no puedan jugar con el cordón, evitando accidentes. **Aconsejamos fijarla a una altura mínima del suelo de 150 cm.**

Para instalar la seguridad niños, introducimos la cadenilla en la seguridad niños y marcamos la ubicación. Taladramos, colocamos los tacos y fijamos la pieza.

Visita los videos de instalación
de nuestros productos,
en nuestro canal de Youtube.

Atención al cliente

soporte@cortinadecor.com

966 181 033

www.cortinadecor.com

