

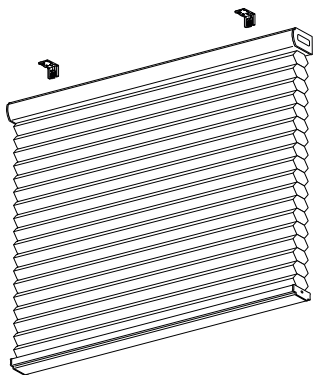

CORTINAS PLISADAS TÉRMICAS CON Y SIN CORDÓN GUÍA DE INSTALACIÓN

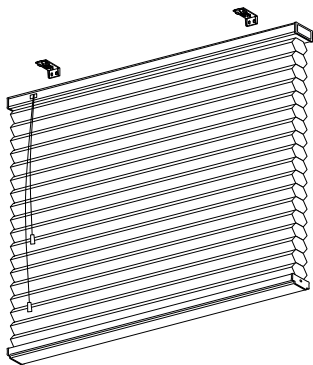

1.

CORTINAS PLISADAS TÉRMICAS CON CORDÓN

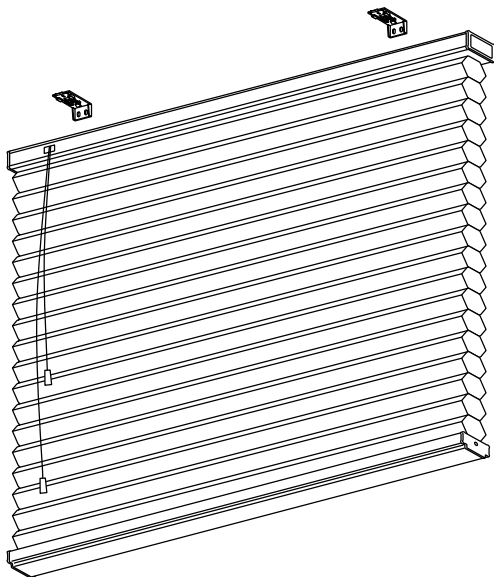

Comprobamos las piezas

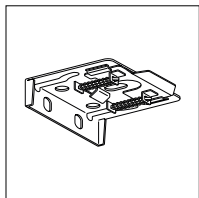

Soportes

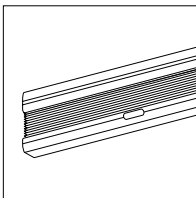

Cortina plisada

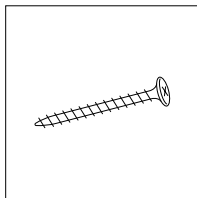

Tornillos*

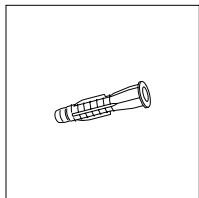

Tacos*

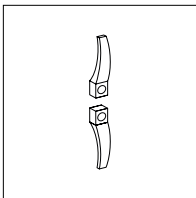

Cornamusa

**Si la instalación se va a realizar en alguna superficie que no sea ladrillo, es recomendable adquirir alguna tornillería específica.*

Necesitamos

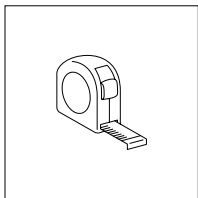

Cinta métrica

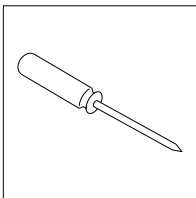

**Destornillador
de estrella**

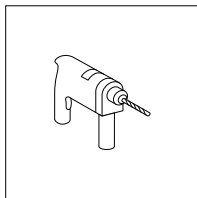

Taladro

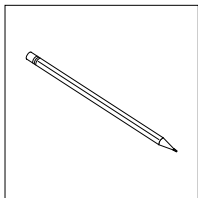

Lápiz

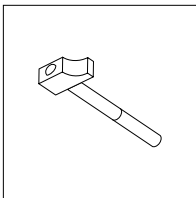

Martillo

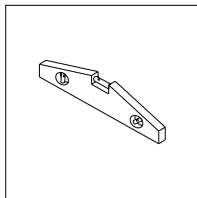

Nivel

1| Ubicamos los soportes

A PARED

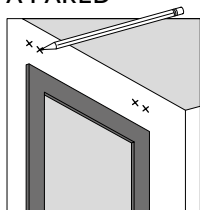

Medir y marcar

A TECHO

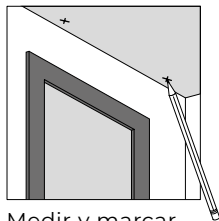

Medir y marcar

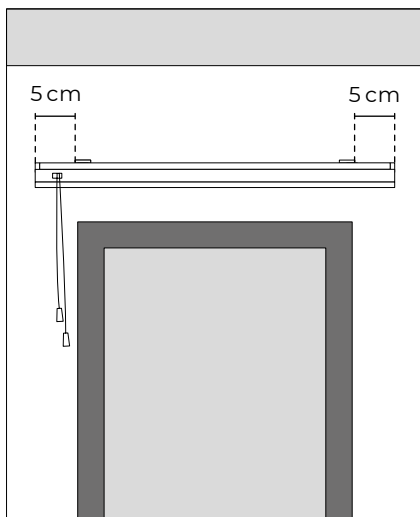

Con el metro, **medimos** y **marcamos** con un lápiz la ubicación de los soportes. **Los soportes que se sitúen en los extremos, deben fijarse, al menos, a 5 cm del borde del cabezal de la plisada.** El resto de los soportes recibidos, se repartirán hacia el centro del riel.

2 | Fijamos los soportes

INSTALACIÓN A PARED

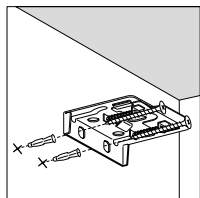

Taladrar y atornillar

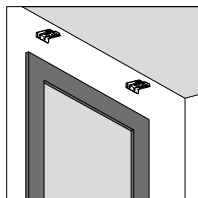
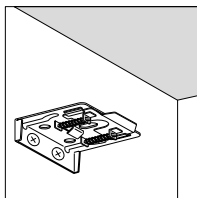

INSTALACIÓN A TECHO

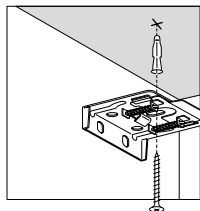

Taladrar y atornillar

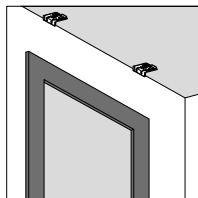
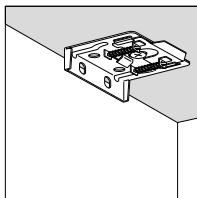

Taladramos, colocamos los tacos y **fijamos** los soportes, ya sean a pared o a techo.

3 | Colocamos el riel

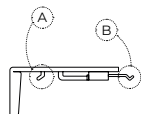

INSTALACIÓN A PARED

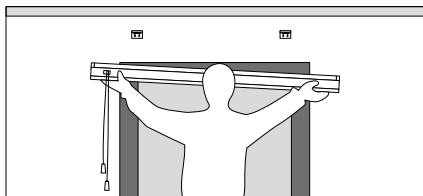

Posicionar

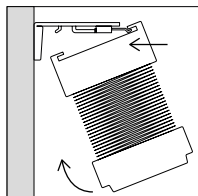

Enganchar

INSTALACIÓN A TECHO

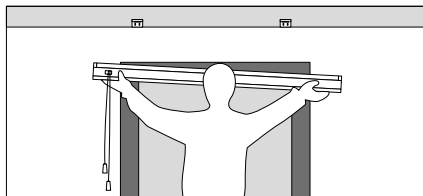

Posicionar

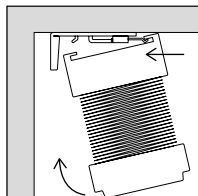

Enganchar

Una vez tenemos fijados nuestros soportes, inclinamos el riel para engancharlo a **la parte A** del soporte. A continuación, lo enderezamos hacia arriba para engancharlo a **la parte B** hasta que haga « clic ».

4 | Seguridad infantil

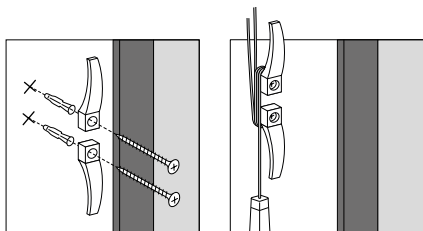

Taladrar y atornillar

La cornamusa se atornilla a la pared. De esta manera, los niños no podrán jugar con el cordón, evitando posibles accidentes.

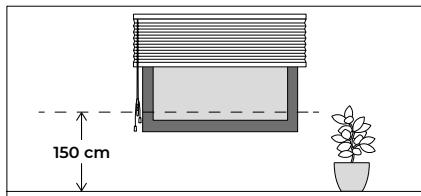

Medir



La altura del cordón debe quedar instalado como mínimo a 150 cm del suelo.

La cornamusa permite evitar que los niños jueguen con los cordones, evitando posibles accidentes. Ubicamos y marcamos donde queremos poner la cornamusa. Taladramos, colocamos los tacos y fijamos la pieza.

2.

CORTINAS PLISADAS TÉRMICAS SIN CORDÓN

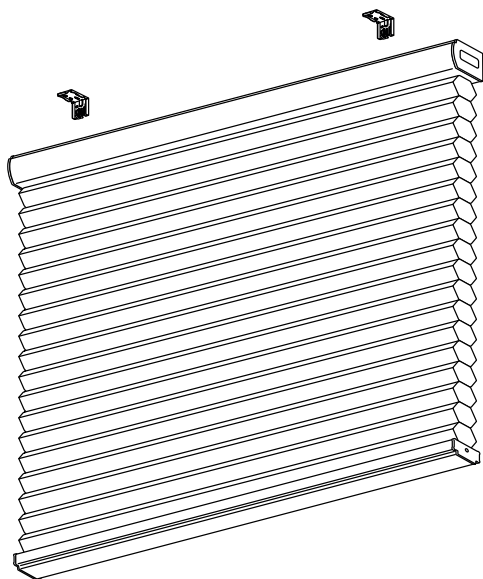

Comprobamos las piezas

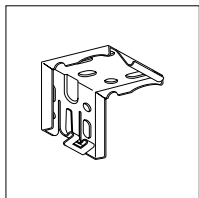

Soportes

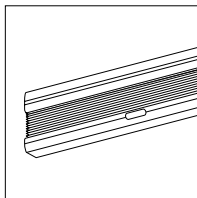

Cortina plisada

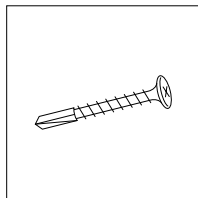

**Tornillos
autorroscantes***

**Si la instalación se va a realizar en alguna superficie que no sea ladrillo, es recomendable adquirir alguna tornillería específica.*

Necesitamos

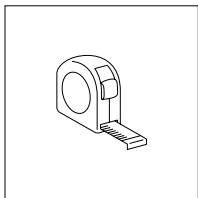

Cinta métrica

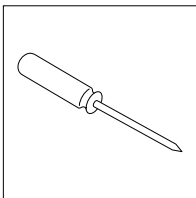

**Destornillador
de estrella**

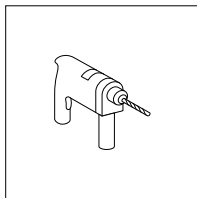

Taladro

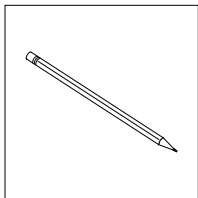

Lápiz

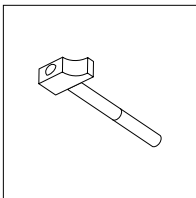

Martillo

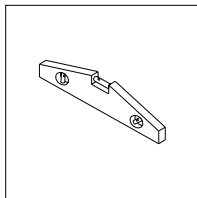

Martillo

1| Ubicamos los soportes

A PARED

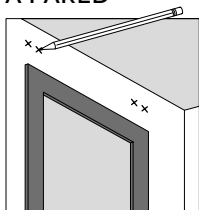

Medir y marcar

A TECHO

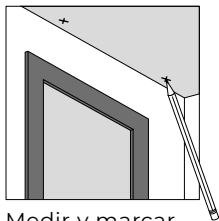

Medir y marcar

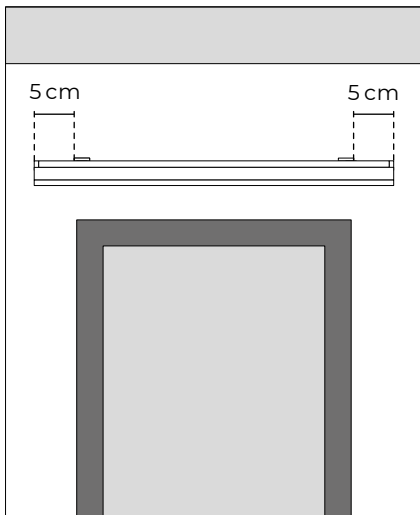

Con el metro, **medimos** y **marcamos** con un lápiz la ubicación de los soportes. **Los soportes que se sitúen en los extremos, deben fijarse, al menos, a 5 cm del borde del cabezal de la plisada.** El resto de los soportes recibidos, se repartirán hacia el centro del riel.

2 | Fijamos los soportes

INSTALACIÓN A PARED

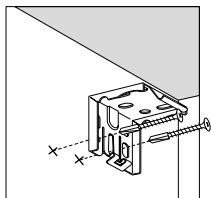

Taladrar y atornillar

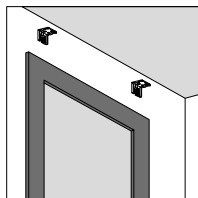
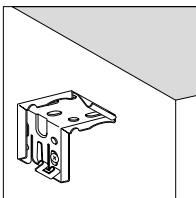

INSTALACIÓN A TECHO

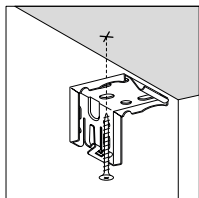

Taladrar y atornillar

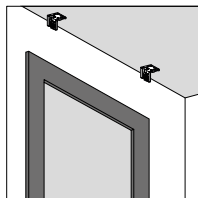
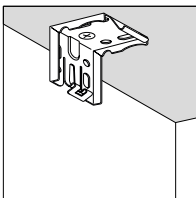

Taladramos y fijamos los soportes con los tornillos autorroscantes, ya sean a pared o a techo.

3 | Colocamos el riel

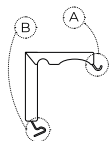

INSTALACIÓN A PARED

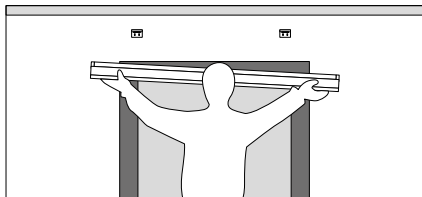

Posicionar

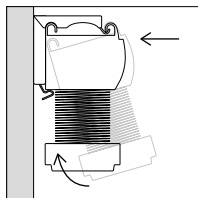

Enganchar

INSTALACIÓN A TECHO

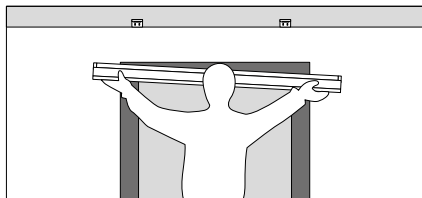

Posicionar

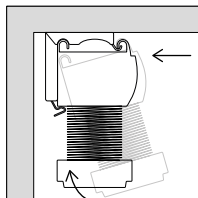

Enganchar

Una vez tenemos fijados nuestros soportes, inclinamos el riel para engancharlo a **la parte A** del soporte. A continuación, lo enderezamos hacia arriba para engancharlo a **la parte B** hasta que haga « clic ».

Atención al cliente

soporte@cortinadecor.com

966 181 033

www.cortinadecor.com