

**TOLDO WIND ZIP SCREEN  
CON PLACA SOLAR  
GUÍA DE INSTALACIÓN**

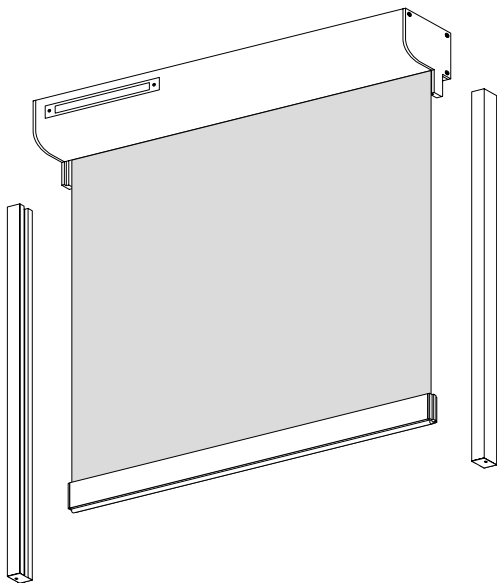





## AVISO IMPORTANTE | WARNINGS



Para la seguridad de las personas que realicen la instalación y la integridad del producto, es importante leer estas instrucciones detenidamente antes de la instalación, operación, mantenimiento o primer uso. Si tiene alguna pregunta, comuníquese con Cortinadecor.

### **Lea atentamente este manual antes de empezar a trabajar:**

- Todas las piezas suministradas se han calculado para este producto específicamente. **La sustitución o incorporación de otras piezas puede tener efectos negativos para la seguridad del mismo y sobre su garantía.** Además, la certificación CE concedida a este producto perderá su validez si se cambia alguna pieza o si la instalación no se efectúa según las indicaciones de este manual. El instalador es responsable en este sentido.
  - **Procure que la zona de montaje esté suficientemente iluminada. Elimine los obstáculos y la suciedad.** No debe haber presentes más personas que los montadores. Personas no autorizadas (en especial niños) podrían interferir o provocar riesgos durante el montaje.
  - **Una vez desembalado el producto, el instalador tiene que comprobar su integridad** y previo a comenzar la instalación, verificar la disposición de todos los componentes y herramientas **para proceder a una correcta instalación.**
- 
- 



· De ningún modo se deberá instalar un producto **deteriorado**, este **puede causar** daños a la propia instalación así como crearse situaciones de peligro a las personas. **Estos sistemas están exclusivamente destinados al uso para el cual fueron diseñados. Cualquier otro uso es inadecuado, y por lo tanto peligroso.**

· La instalación del sistema se debe realizar siempre respetando las indicaciones del fabricante, así como conociendo y aplicando toda la normativa en vigor.

· Se requiere de un mínimo de 2 personas para la instalación del toldo.

· Se requerirá por parte del cliente la adquisición de la tornillería con las necesidades que requiere la instalación de un toldo y la fijación del mismo a la pared.

· No apoye ningún objeto sobre el producto.

· **Queda terminantemente prohibido colgarse o sujetarse al producto.** Se corre el riesgo de graves lesiones a personas y al mismo.

· **Toda alteración o modificación** que se realice **sin la autorización del fabricante exime a este último de toda la responsabilidad por los daños** que puedan derivar de ello.





- En caso de que el toldo tenga que montarse a un nivel elevado recomendamos que la instalación sea realizada por un profesional experto delimitando siempre la zona.
- En la instalación y sobre todo en opción techo, no fijar en los ladrillos huecos por riesgo de caída del toldo.
- Será el instalador quien se encargue de adquirir los tornillos específicos y necesarios para la instalación de los soportes del toldo, según el peso y la superficie en la que se vaya a instalar.
- Todos los tornillos utilizados han de cerrarse con una fuerza máxima, pero no excesiva.
- El producto debe instalarse a una altura mínima permitida por la ley; en caso contrario, es obligatorio instalar en el producto con automatismos un avisador acústico.



## Comprobar piezas

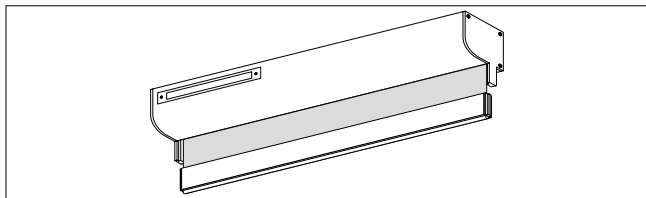

**Toldo**

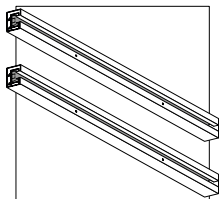

**Guías laterales**

# Necesitamos

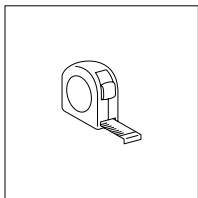

**Cinta métrica**

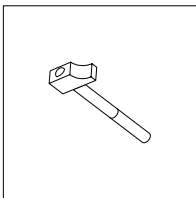

**Martillo**

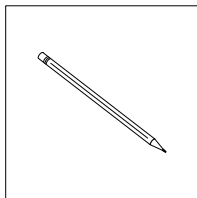

**Lápiz**

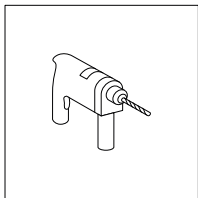

**Taladro**

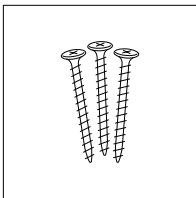

**Tornillería\***

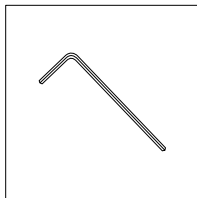

**Llave allen**



**Escalera**

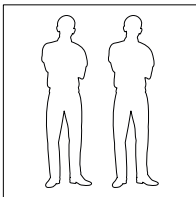

**Dos personas**

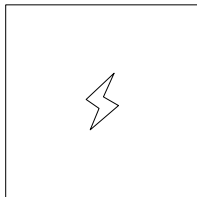

**Preinstalación eléctrica**

*\* El toldo cremallera no lleva tornillos y tacos incluidos. Adquirir una tornillería específica para el tipo de superficie donde vamos a instalar el producto.*

## 1| Preparamos las guías

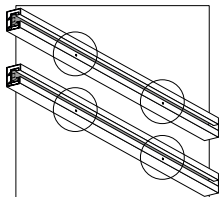

Identificar

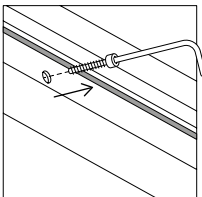

Desatornillar

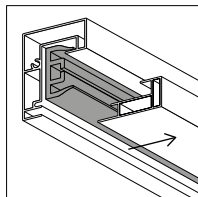

Sacar

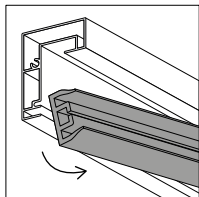

Sacar

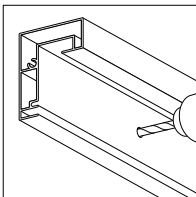

Taladrar

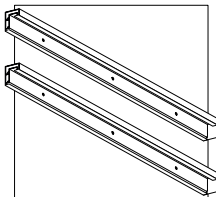

---

Cogemos **las dos guías** y las desatornillamos con una **llave allen**, las desarmamos **quitando el perfil pequeño y la goma**. Luego, las perforamos con el taladro, aconsejamos hacer un agujero a 10cm de cada extremo, y luego uno cada 70cm. En estos agujeros irán los tornillos que sujetarán el toldo.

## 2 | Enganchamos las guías

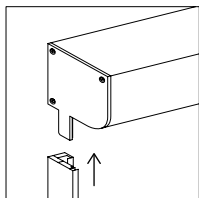

Enganchar

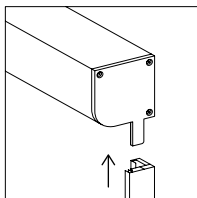

Enganchar

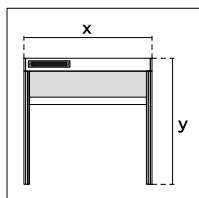
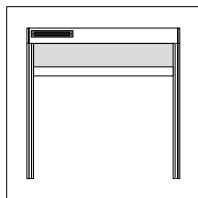

Medir

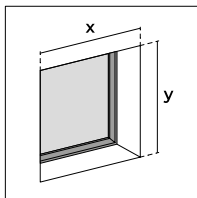

Verificar

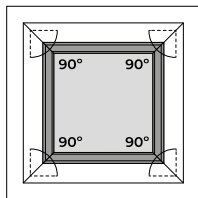

Verificar

---

**Enganchamos las guías** que acabamos de perforar en **el cabezal** del toldo. Así montado, **verificamos que las medidas corresponden** a las del hueco de nuestra ventana. También debemos comprobar que los **4 ángulos de la ventana formen 90°**.



### 3| Posicionamos el toldo

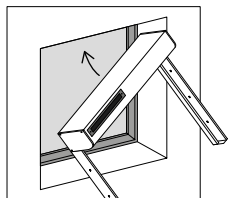

Posicionar

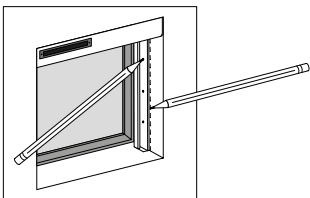

Marcar

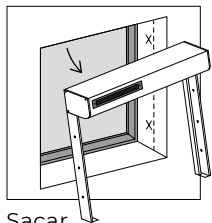

Sacar

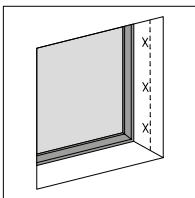

---

Identificamos previamente el lado de la preinstalación eléctrica. **Entre dos personas, posicionamos el toldo** dentro del hueco de la ventana. Trazamos una línea de referencia y **marcamos los agujeros** a ambos lados del toldo. A continuación, volvemos a quitar el toldo.

## 4| Fijamos el toldo

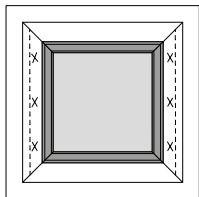

Taladrar

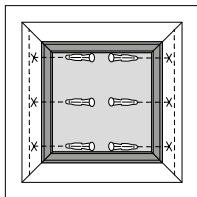

Colocar

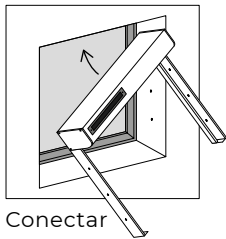

Conectar

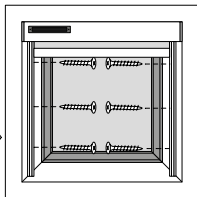

Atornillar

---

**Taladramos** los agujeros y **colocamos** los tacos.  
Luego, **atornillamos** las guías laterales a la pared.

## 5| Unimos las guías laterales

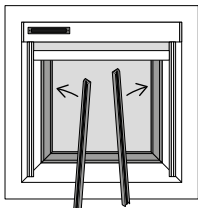

Insertar

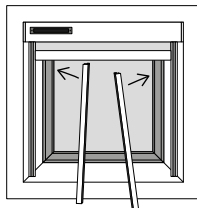
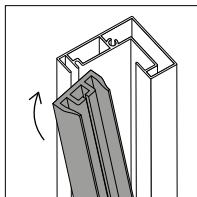

Ensamblar

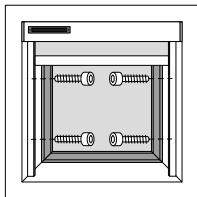
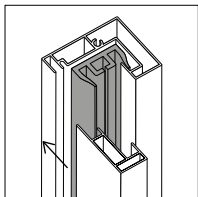

Atornillar

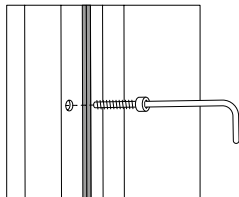

---

A continuación, volvemos a **insertar las gomas dentro de las guías** y atornillamos **los perfiles con la llave allen**.

*\*Tornillos y tacos no incluidos.*

Visita los videos de instalación  
de nuestros productos,  
en nuestro canal de Youtube.

**Atención al cliente**

[soporte@cortinadecor.com](mailto:soporte@cortinadecor.com)

966 181 033

[www.cortinadecor.com](http://www.cortinadecor.com)